



DEBEL[®]

Gardiner til alle...

MÅL-SELV VEJLEDNING | **GARDINER**

DEBEL MÅL-SELV GARDINER

SÅDAN GØR DU:

1. Mål dit vindue - se vejledning herunder.
2. Vælg gardin og farve - se mappe med stofprøver i butikken.
3. Udfyld bestillingsskema og aflever det i butikken. Betaling skal ske ved bestilling.

Afhent dit gardin hos os senest 3 uger efter bestilling.

Specialmålsvarer tages ikke retur.

MÅLGUIDE

SÅDAN TAGER DU MÅL:

Brug altid stålmålebånd.

1. Bestem placering af dit gardin. Vælg alternativ A eller B, og følg vejledning derunder.
2. Vælg derefter gardintype. Se vejledningerne derunder for korrekt angivelse af mål i bestillingsskemaet.

PLACERING

Indvendig montering

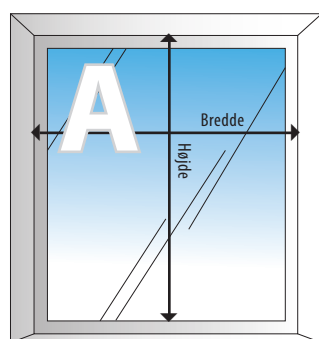

Mål vinduet indvendigt fra kant til kant, som vist på billedet = **stramt mål**

Udvendig montering

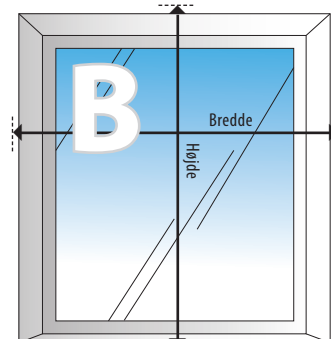

Mål uden for vinduet, som vist på billedet.

OBS!

Tag altid kontrolmål af bredden foroven og forneden, samt af højden i højre og venstre side. Er der forskel på kontrolmålene, tag altid det mindste mål.

Husk at tage hensyn til håndtag, skyggelister og hvordan vinduet åbnes, så det nye gardin passer!

PLACERING

Afhængig af valgt placering og gardintype skal der foretages fratrækning på målene inden angivelse på bestillingsskemaet.

Lamelgardin:

Indvendig montering

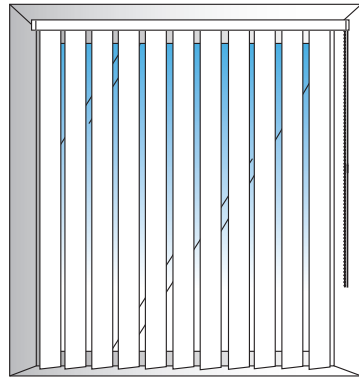

Bredde: Stramt mål ÷ 1 cm

Højde:

Vindueskarm = Stramt mål ÷ 2 cm

Gulv = Stramt mål ÷ 3 cm

Ved montering med vægbeslag fratrækkes yderligere 1 cm i højden.

Udvendig montering

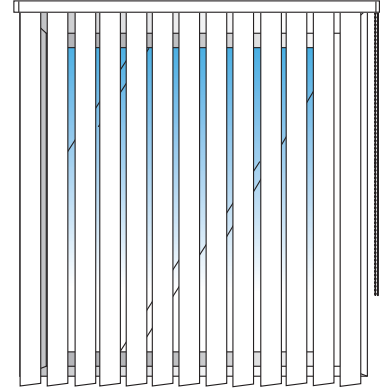

Bredde: Ingen fratræk

Højde: Ingen fratræk

Gulv = Stramt mål ÷ 3 cm

Ved montering med vægbeslag fratrækkes yderligere 1 cm i højden.

Lamelgardin - skrå:

Indvendig montering

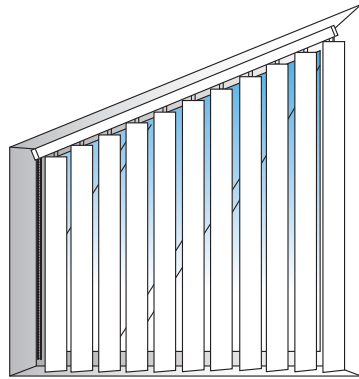

Alle 4 mål **SKAL** opgives i stramt mål!
Vi trækker selv det anbefalede fra i bredden samt 2 cm i højden.

Ved montering med vægbeslag fratrækkes yderligere 1 cm i højden.

Udvendig montering

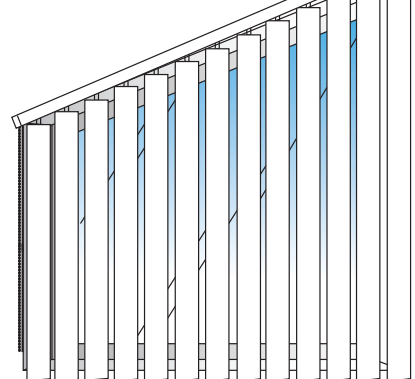

Alle 4 mål **SKAL** opgives!
Vi trækker selv det anbefalede fra i bredden samt 2 cm i højden.

Ved montering med vægbeslag fratrækkes yderligere 1 cm i højden.

MONTERING

Montering skal altid ske, hvor målene er taget. Monteringsvejledning er vedlagt produktet.

Rullegardin:

Indvendig montering

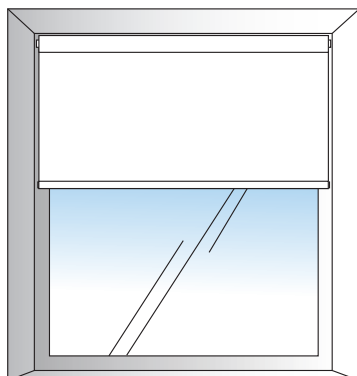

Bredde: Stramt mål ÷ 0,5 cm
Højde: Ingen fratræk

Udvendig montering

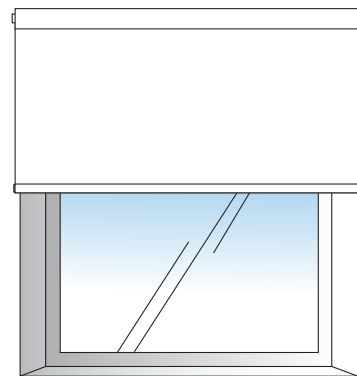

Bredde: Ingen fratræk
Højde: Ingen fratræk

Persienner, plissé-, og foldegardin:

Indvendig montering

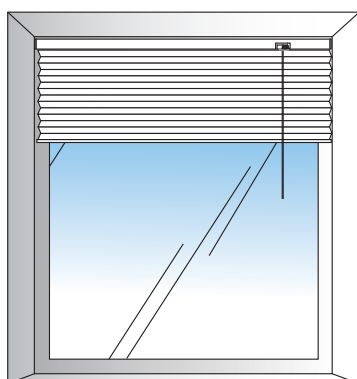

Bredde: Stramt mål ÷ 1 cm
Højde: Ingen fratræk

Udvendig montering

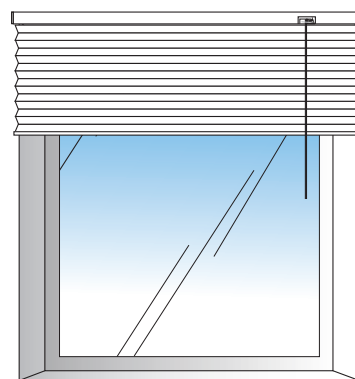

Bredde: Ingen fratræk
Højde: Ingen fratræk

MONTERING

Montering skal altid ske, hvor målene er taget. Monteringsvejledning er vedlagt produktet. Der er ingen bytteservice på tilpassede gardiner.

Gardiner:

Indvendig montering - vindue

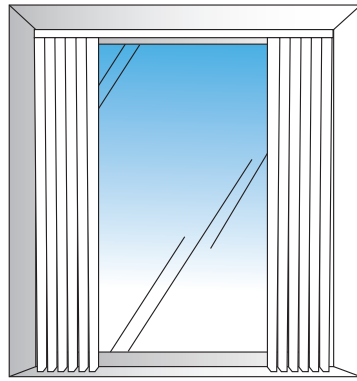

Bredde: Stramt mål ÷ 1 cm

Højde:

- Vindue: Stramt mål ÷ 2 cm

- Gulv: Stramt mål ÷ 3 cm

NB:

Opmåling er fra underkanten af gardinstangen.

Udvendig montering - vindue

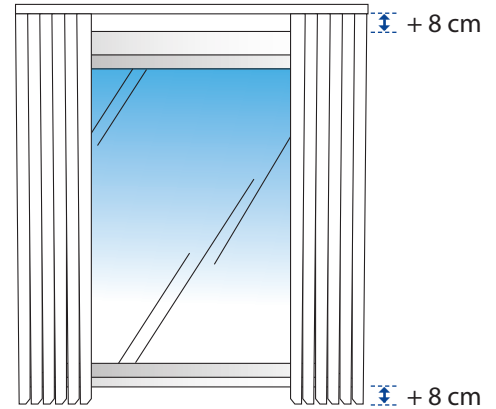

Bredde: Stramt mål + 20%

Højde:

- Vindue: Stramt mål + 16 cm

NB:

Vi anbefaler 8 cm fra underkanten af gardinstangen til vinduets øverste kant.

Udvendig montering - vindue/dør til gulv

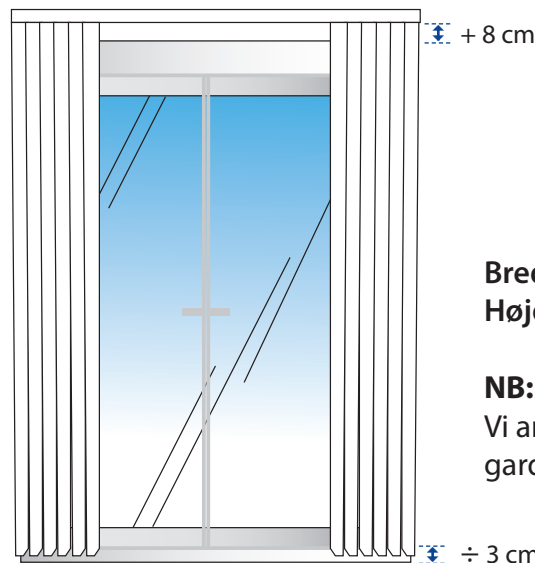

Bredde: Stramt mål + 20%

Højde: Stramt mål (8 ÷ 3) = 5 cm

NB:

Vi anbefaler 8 cm fra underkanten af gardinstangen til vinduets øverste kant.

Gardinstænger:

Bredde: Stramt mål + 20% (+ evt. hjørnemål, hvis dette er valgt)

Placering: 8 cm over vinduet eller i loftet.

Hjørnemål: 5-7-11 eller 16 cm.

Eksempel:

F.eks 9 cm i hjørne

F.eks 9 cm i hjørne

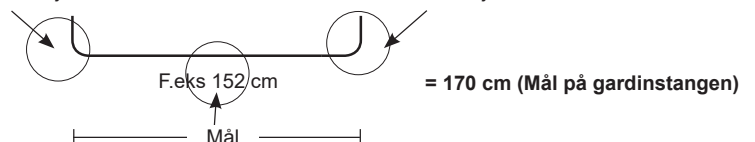

NB:

Husk at indregne højden på gardinstangen! **U-skinne** = 1 cm, **K-skinne** = 2,5 cm