



AC 220-240V 50Hz 2000W

Dette produkt er kun egnet til velisolerede rum eller lejlighedsvis brug

Vær opmærksom på 9861545, som benytter et knapbatteri i fjernbetjeningen.

22.1 OPBEVAR UTILGÆNGELIGT FOR BØRN.



Indtagelse kan medføre kemiske forbrændinger, perforation af blødt væv og dødsfald.

Der kan opstå alvorlige forbrændinger inden for 2 timer efter indtagelse. Søg straks lægehjælp.

22.2 Opbevar batterier utilgængelige for børn.

22.3 Lad ikke børn udskifte batterier uden opsyn af en voksen.

22.4 Batterier må ikke kortsluttes.

22.5 Batterier må ikke opvarmes.

22.6 Fjern batterierne fra udstyret, hvis det ikke skal bruges gennem en længere periode, undtagen i nødstilfælde.

22.7 Vælg altid batterier af korrekt størrelse og type, som passer bedst til den tilsigtede brug.

Oplysningsmateriale, der følger med udstyret som en hjælp til at vælge det rette batteri, skal gemmes til senere brug.

22.8 Rengør polerne i batteriet og udstyret, før batterierne isættes.

22.9 Sørg for, at batterierne vender korrekt med hensyn til polariteten (+ og -).

22.10 Brugte batterier skal straks fjernes.

22.11 Batterier må ikke skilles ad.

22.12 Batterier må ikke bortskaffes ved forbrænding, undtagen i godkendte og kontrollerede forbrændingsanlæg

22.13 Batterier kan bortskaffes via kommunale genbrugspladser, medmindre lokale regler bestemmer andet.

Kort introduktion til produktet:

Varmeblæseren i disse serier anvender varmeteknologi med modstandstråde. Dette giver centraliseret varme med høj varmeeffekt til omfattende brug.

Tekniske data:

| Model | Nominel effekt | Nominel spænding | Frekvens | Klasse II |
|---------|----------------|------------------|----------|-----------|
| 9861545 | 2000 W | 220-240 V~ | 50/60 Hz | |

Montering af foden

| | | |
|---|--|--------------------------------------|
| 1 | | Fastgør stykke A og B til foden. |
| 2 | | Fastgør foden til bunden af enheden. |

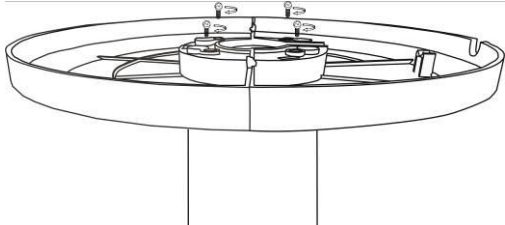
| | | |
|---|---|--|
| 3 |  | <p>Tag bundpladen ud. Fastgør stativet på radiatoren ved at lave skruehuller i samme højde, og spænd det derefter fast med fire skruer</p> |
|---|---|--|



Brug:





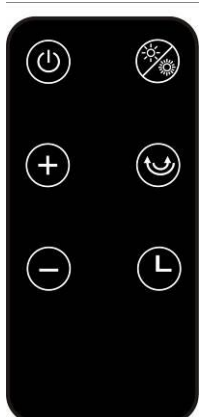

1. Kontrollér følgende før brug:

A: Varmetråde og strømledninger må ikke være ødelagte.

B: Anvend aldrig en stikkontakt med lavere strømstyrke end 10 A for at undgå ulykker.

2. Placer varmeblæseren et plant sted for at undgå, at den vælter.

| | |
|---|--|
|  | <p>1. Tænd enheden på tænd/sluk-knappen. LED-displayet viser den rumtemperaturen, mens enheden er i standby-tilstand.</p> <p>2. Tryk på "⏻" på følgende måde: TÆND (kun blæser kører), SLUK (blæseren fortsætter med at køre i 30 sekunder, når apparatet lukkes ned (efter opvarmning)).</p> <p>3. Tryk på "☀️" for at indstille til lav varme, høj varme, brug af BLÆSER.</p> <p>4. Tryk på "⌚" for at indstille timeren til 0,5 t, 1,0 t, 1,5 t ... 7,5 t.</p> <p>Tryk på "⌚" i over 3 sekunder for at indstille temperaturen. Temperaturområde 18-45 °C,</p> <p>5. Tryk på "🌀" for at slå DREJNING TIL og DREJNING FRA.</p> <p>6. Hvis apparatet vippes eller foden løftes fra jorden, afbrydes strømmen automatisk.</p> <p>Bemærk: Indikatoren lyser, når den tilsvarende funktion er aktiveret.</p> |
|  <p>Tænd/sluk-knap "0" er "SLUK". "I" er "TÆND".</p> | |
|  | <p>Infrarød fjernbetjening:</p> <p>7. Tryk på "⏻" på følgende måde: TÆND (kun blæser kører), SLUK (blæseren fortsætter med at køre i 30 sekunder, når enheden lukkes ned efter opvarmning)</p> <p>8. Tryk på "☀️" på følgende måde: Lav varme, høj varme, BLÆSER kører.</p> <p>9. Tryk på "🌀" på følgende måde: DREJNING TIL, DREJNING FRA.</p> <p>10. Tryk på "⌚" for at indstille timeren på følgende måde: 0,5 t, 1,0 t, 1,5 t ... 7,5 t.</p> <p>11. Tryk på "+" eller "-" for at indstille temperaturen. Temperaturområde: 18-45 °C.</p> <p>Eksempel: Rumtemperaturen er 25 °C. Se billede 11.1 Den indstillede temperatur er lig med eller lavere end rumtemperaturen: Enheden stopper opvarmning. Se billede 11.2-11.3. Den indstillede temperatur er 1-2 °C højere end rumtemperaturen: Enheden kører med lav varme. Se billede 11.4-11.5. Den indstillede temperatur er højere end eller lig med rumtemperaturen +3°C: Enheden varmer med høj varme. Se billede 11.6.</p> <p>Bemærk: Indikatoren lyser, når den tilsvarende funktion er aktiveret.</p> |

| | | | | |
|---|--|--|---|--|
|  |  |  |  |  |
| 11.1 | 11.2 | 11.3 | 11.4 | 11.5 |
|  | / | / | / | / |
| 11.6 | / | / | / | / |

Brug af og udskiftning af batteri i fjernbetjening

1. Før fjernbetjeningen tages i brug, skal du fjerne isoleringsfolien i fjernbetjeningen. Træk i pilens retning (se Figur 1).
2. Hvis batteriet i fjernbetjeningen skal udskiftes: Se Figur 2. 1. Skub først låsen udad i pilens retning. Træk derefter dækslet udad i pilens retning. Udskift batteriet. Skub derefter dækslet indad på fjernbetjeningen i modsat retning af pil nr. 3, indtil det låses fast ved pil nr. 2.
3. Det anvendte batteri er et litium-knapbatteri (CR2025);

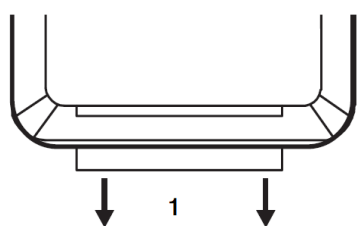

Figur 1

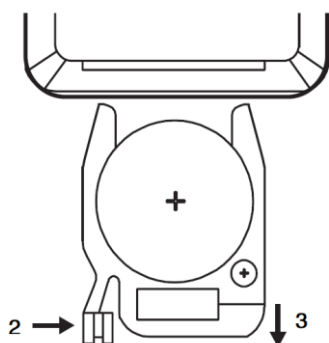

Figur 2

Vedligeholdelse:

1. Sørg for, at strømstikket er taget ud af stikkontakten, før du rengør radiatoren.
2. Det er strengt forbudt at bruge vand til at vaske radiatoren. Den kan rengøres med en blød, fugtig klud med lidt neutralt rengøringsmiddel. Anvend ikke andre opløsningsmidler, herunder benzin.
3. Varmeblæseren kan anvendes eller opbevares efter fuldstændig afkøling og tørring.
4. Hvis du holder op med at bruge radiatoren, skal du tage strømstikket ud af stikkontakten og opbevare enheden på et tørt sted i en plastpose, der beskytter mod rust. Det anbefales at bruge den originale emballage.