

# Cykelhjeml, City med lys Blå, 58-61 cm, L

Varenr.: 1002871  
Stregkode: 5715072035076

Denne hjelm er certificeret i overensstemmelse med den følgende standard:

- Hjelmen er et personligt værnemiddel og stemmer overens med forordning (EU) 2016/425
- EN 1078:2012 + A1:2012 – Cykelhelme og helme til brugere af skateboards og rulleskøjter
- Certificeret af: SGS FIMKO OY, P.O. Box 30 (Särkiniementie 3), 00211 Helsinki Finland, notified body Nr. 0598
- Overensstemmelseserklæring: [www.csi-bike.com](http://www.csi-bike.com)

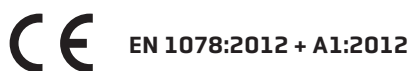

**Bemærk: Selv den bedste hjelm kan ødelægges og udelukker derfor ikke risikoen for at komme til skade.**

Tag hensyn til følgende punkter for at opnå den bedst mulige beskyttelse:

## 1. Brug

Hjelmen anbefales som beskyttelse til følgende aktiviteter:



Hjelmen er ikke egnet til følgende aktiviteter:



**Advarsel! Børn skal tage hjelmen af, når de leger på legepladser. Hjelmen må ikke anvendes af børn, når de kravler i træer el.lign, da der er fare for, at barnet kan blive kvalt/hængt, hvis hjelmen sætter sig fast.**

## 2. Optimal tilpasning

- Prøv forskellige størrelser og vælg den hjelm, som sidder bedst og er mest komfortabel. Den skal sidde lige (horisontalt) på hovedet.
- Træk ikke hjelmen for langt ned i panden, så udsynet indskrænkes.
- Skub ikke hjelmen for langt tilbage i nakken, så panden er ubeskyttet.

Hjelmen beskytter kun hovedet, hvis den sidder rigtigt.



## 3. Tilpasning af justeringssystemet

Hjelmen justeres til den enkelte person – afhængig af modellen – med de følgende enkle justeringssystemer.

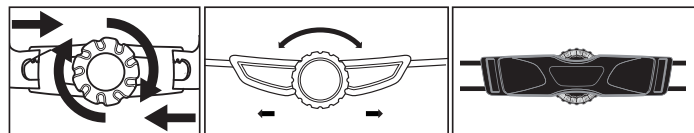

## 4. Tilpasning af stropperne

Justér stropperne, så de mødes stramt og komfortabelt under ørerne (uden at berøre ørerne), når hjelmen bruges første gang. Sidespænderne hjælper dig med justeringen.

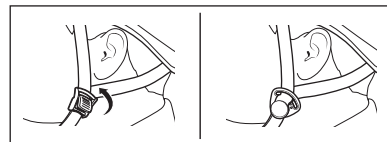

Sørg for, at hagespændet, som skal lukkes før kørslen, ikke hviler på kæbebenet.

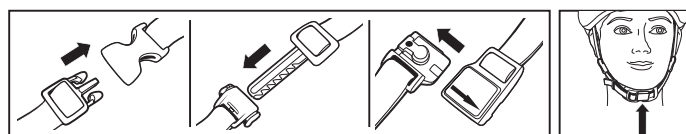

Hvis du vælger at afkorte hagestroppen, bør du efterlade et remstykke på cirka 4 cm over spændet. Opvarm de overskårne ender for at forhindre, at de trevler op. Vær forsigtig med stærk varme i nærheden af hjelmen, da både stropper og hjelm er brandfarlige. Vær omhyggelig med at undgå kontakt med det smeltede nylon fra stropperne.

Før hagestroppen gennem låsen som beskrevet nedenfor, og anvend O-ringen til at fastholde stroppeens løse ende.

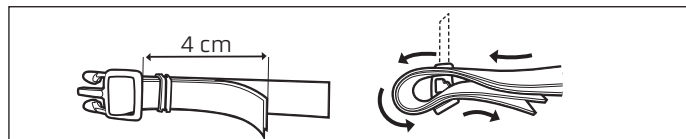

## 5. Vedligeholdelse

- Tjek hjelmen regelmæssigt for skader.
- Undlad at fjerne dele eller ændre på hjelmens specifikationer, da dette nedsætter hjelmens beskyttelsesevne.
- Brug kun originale reservedele.
- Undlad at male hjelmen eller påsætte klistermærker, da dette kan medføre skader på hjelmen.
- Udsæt ikke hjelmen for temperaturer over 60°C. Læg ikke hjelmen bag glas (fx i en bil), og hold den væk fra varmekilder osv.
- Hvis hjelmen har været udsat for et kraftigt stød, skal hjelmen udskiftes (også selvom der ikke er synlige beskadigelser).
- Denne cykelhjelme har en begrænset levetid og bør udskiftes, når den viser tydelige tegn på slitage, og under alle omstændigheder efter 5 år efter den første brug, og senest 8 år efter produktionsdatoen.
- Hjelmen, de indvendige puder og spændebåndene kan rengøres med lunkent vand, rengøringsmidler uden opløsningsmidler og en blød klud.

# Sykkelhjelme, City med lys Blå, 58-61 cm, L

Varenr.: 1002871  
EAN-kode: 5715072035076

Denne hjelme er sertifisert etter følgende standard:

- [EU] 2016/425: retningslinjer for personlig verneutstyr
- EN 1078:2012 + A1:2012 – europeisk standard for syklist, skateboardere og inline-skatere
- Sertifisert av: SGS FIMKO OY, P.O. Box 30 [Särkiniementie 3], 00211 Helsinki Finland, notified body Nr. 0598
- Samsvarserklæring: www.csi-bike.com



**Obs! Vær oppmerksom på at selv den beste hjelmen kan ødelegges og at den ikke kan forhindre alle hodeskader.**

For optimal beskyttelse må følgende retningslinjer følges:

## 1. Bruk

Denne hjelmen er anbefalt som verneutstyr for følgende aktiviteter:



Den skal ikke brukes til følgende aktiviteter:



**Advarsel! Barn må ta av seg hjelmen før de går inn på en lekeplass. Den skal ikke brukes av barn når de klatrer eller holder på med andre aktiviteter hvor det er en fare for at de kan bli hengende eller kveles mens de bruker hjelmen.**

## 2. Optimal passform

- Prøv ulike størrelser for komfort og sikkerhet, og pass på at hjelmen sitter horisontalt på hodet.
- Hjelmen må ikke trekkes for langt ned i pannen ettersom dette reduserer sikten.
- Hjelmen må ikke skyves for langt bakover ettersom dette gjør at pannen ikke er beskyttet.

Hjelmen kan bare beskytte hodet hvis den sitter korrekt.



## 3. Justering av justeringssystem

Hjelmen tilpasses den respektive brukerens hodestørrelse, avhengig av modell, med følgende enkle justeringssystemer.

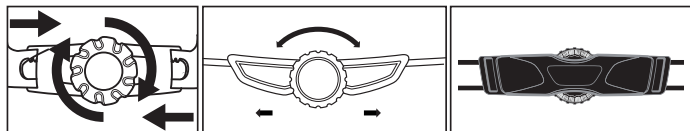

## 4. Justering av stroppene

Når du bruker hjelmen for første gang, må stroppene justeres slik at de sitter tilstrekkelig stramt og komfortabelt under ørene. De trekantede sidespennene på begge sider hjelper deg med dette.



Kontroller at hakespennen er låst før hver tur og ikke ligger på kjevebeinet.

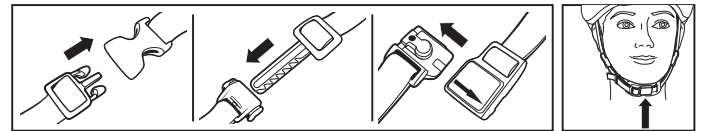

Hvis du velger å klippe til hakeremmen, må det være igjen nok av remmen til at ca. 4 cm stikker ut over låsen. Smelt endene forsiktig med en fyrstikk for å hindre remmen fra å flise seg opp. Unngå høy varme i nærheten av hjelmen fordi remmen og hjelmen er brannfarlige. Unngå kontakt med smeltet nylon. Før hakeremmen gjennom låsen som nevnt nedenfor, og bruk gummiringen for å sikre den overskytende delen av remmen.

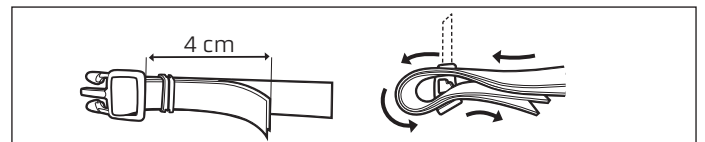

## 5. Riktig vedlikehold og stell

- Kontroller hjelmen regelmessig for tegn på skade.
- Hjelmens spesifikasjoner må ikke endres ettersom dette vil redusere hjelmens evne til å beskytte brukeren.
- Bruk kun originale reservedeler.
- Klistremerker eller maling må ikke brukes på hjelmen ettersom dette kan skade hjelmens materiale.
- Hjelmen må ikke modifiseres eller brukes på en måte som ikke er tiltenkt.
- Hjelmen må ikke utsettes for temperaturer over 60°C. Den må heller ikke oppbevares bak glass, f.eks. i en bil (brennglasseffekt), i nærheten av varmeovner, osv.
- Hvis du mistenker at hjelmen har vært utsatt for et kraftig støt, selv om den ikke har synlige skader, må du anskaffe en ny hjelme.
- Denne hjelmen har en begrenset brukstid, og må byttes ut når den viser synlige tegn på slitasje.
- Sykkelhjelmer skal byttes ut 5 år etter første gangs bruk avhengig av bruksgrad og faktiske bruksforhold. Hjelmen må uansett byttes ut senest 8 år etter produksjonsdato pga. materialtretthet, selv om den ikke har noen åpenbare visuelle eller tekniske feil.
- Hjelmen, polstringen og hoderingen rengjøres med en myk klut dyppet i lunkent vann med et løsemiddelfritt vaske-middel.

# Cykelhjälm, City med ljus Blå, 58-61 cm, L

Artikelnummer: 1002871

EAN-kod: 5715072035076

Denna hjälm är certifierad enligt följande standard:

- Norm för personlig skyddsutrustning [EU] 2016/425
- EN 1078:2012 + A1:2012 – Europeisk standard för cyklister och användare av rollerblades och skateboards
- Certifierat av: SGS FIMKO OY, P.O. Box 30 [Särkiniementie 3], 00211 Helsinki Finland, notified body Nr. 0598
- Försäkran om överensstämmelse: [www.csi-bike.com](http://www.csi-bike.com)



**Obs! Tänk på att hjälmar inte erbjuder ett absolut skydd mot huvudskador vid en olycka.**

För optimalt skydd, observera nedanstående information:

## 1. Användning

Denna hjälm rekommenderas som skydd vid följande aktiviteter:

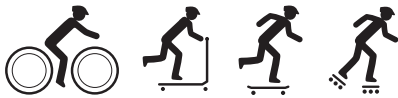

Hjälmen lämpar sig ej som skydd vid följande aktiviteter:



**Varning! Observera att det är nödvändigt för barn att ta av sina hjälmar innan de går in på lekplatser eller när de klättrar i träd, på väggar eller andra strukturer. Denna hjälm bör inte användas av barn under klättring eller andra aktiviteter då det finns en risk för strypning/hängning om barnet fastnar med hjälmen.**

## 2. Så här ska hjälmen sitta

- Prova olika storlekar. Det är viktigt att hjälmen sitter rätt och rakt.
- Dra inte ner hjälmen för mycket i pannan då detta kan reducera sikten.
- Det är även viktigt att hjälmen inte sitter för långt bak så att den inte skyddar pannan.

Hjälmen skyddar bara ditt huvud optimalt om den sitter rätt.



## 3. Justering av hjälmens insida

Beroende på typ av hjälm så gör inställningssystemet att du enkelt kan ställa in din huvudstorlek.

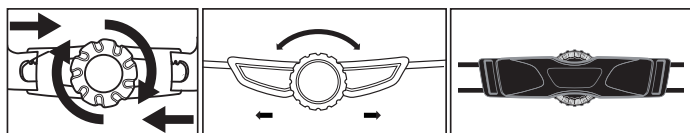

## 4. Inställning av hakband

Innan hjälmen används för första gången bör du justera hakbanden så att de är sträckta och sitter bekvämt under öronen. Det lätt justerbara triangulära spännet (bild 1) på båda sidorna hjälper dig att göra det.



Se till att hakspännet, som ska vara låst innan varje cykeltur, inte ligger på käkbenet.

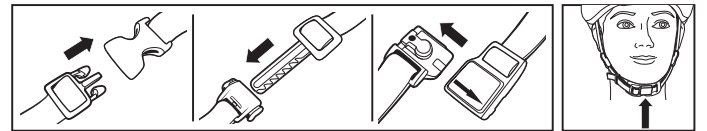

Om du väljer att kapa hakremmen, lämna en utskjutande del på ca. 4 cm ovanför låset. Värma snittändarna försiktigt med en tändsticka för att förhindra att bandet repas upp. Var försiktig med hög värme nära hjälmen eftersom bandet och hjälmen är brännbara. Var noga med att undvika kontakt med smält nylon. Kör hakbandet genom låset som anges nedan och använd „O-ringen“ för att fästa eventuell överskottsrem.

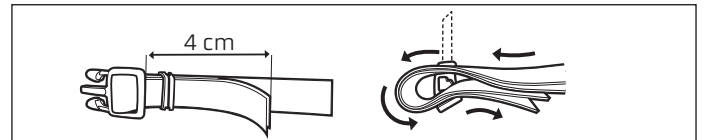

## 5. Underhåll och skötsel

- Inspektera hjälmen regelbundet för eventuella skador.
- Ändra inte hjälmens specifikationer då den skyddande effekten kan reduceras.
- Måla inte hjälmen eller klistra klistermärken på den. Materialet kan ta skada.
- Använd aldrig hjälmen till annat än vad den är avsedd för.
- Placera inte hjälmen i direkt solljus där temperaturen kan bli över 60°C. Förvara den inte bakom glas, t.ex. i bilen (brännande glas), nära element etc.
- Om du misstänker att hjälmen har utsatts för kraftiga slag, även om inte synlig skada har uppstått. Köp ny hjälm.
- Denna hjälm har begränsad livslängd vid användning. Den bör bytas ut när den visar uppenbara tecken på slitage.
- Beroende på nyttjandegraden och de konkreta användningsvillkoren måste en cykelhjälm bytas ut efter 5 år från första användningen. Men med avseende på materialutmattningen, som inte kan undvikas, måste hjälmen bytas ut senast 8 år efter tillverkningsdatumet, även då om denna inte har några tydligt synliga eller tekniska brister.
- Hjälmen, vadderingen på insidan och huvudringen kan tvättas med hjälp av tvålfritt tvättmedel, en mjuk trasa och ljumemt vatten.
- Använd endast originaldelar.

**Bike helmet, City with light  
Blue, 58-61 cm, L**

Item no.: 1002871  
Barcode: 5715072035076

This helmet is certified according to the following standard:

- [EU] 2016/425: Guidelines for personal protection equipment
- EN 1078:2012 + A1:2012 – European standard for cyclists, skateboarders and inline skaters
- Certified by: SGS FIMKO OY, P.O. Box 30 (Särkiniementie 3), 00211 Helsinki Finland, notified body No. 0598
- Declaration of Conformity: www.csi-bike.com



**Attention: Please note that no helmet is indestructible and will not prevent all head injuries.**

For the best possible protection, please observe the following guidelines:

**1. Usage**

This helmet is recommended as protective equipment for the following activities.



It is not suitable for the following activities:



**Warning! Please note that it is necessary for children to remove their helmets before entering playgrounds. This helmet should not be used by children while climbing or doing other activities when there is a risk of strangulation/hanging if the child gets trapped with the helmet.**

**2. Optimum fit**

- Please try various sizes for comfort and security, ensuring that the helmet sits horizontally on your head.
- Do not pull the helmet over your forehead, reducing visibility.
- Do not push the helmet towards the back of your head, as this will not protect your forehead.

The helmet can only protect your head if it fits correctly.



**3. Adjustment of the head ring**

Adjusting the helmet to the individual head size can be achieved, depending on the type, with the following easy to use fitting systems.

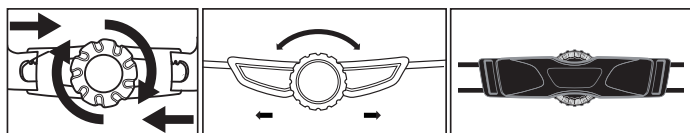

**4. Adjustment of the straps**

When wearing the helmet for the first time, please adjust the straps so that they meet tautly and comfortably beneath the ears. The easily adjustable triangular locks on both sides help you in doing so.



Make sure the chin-guard, which must be locked before every ride, doesn't lie on the jaw-bone.

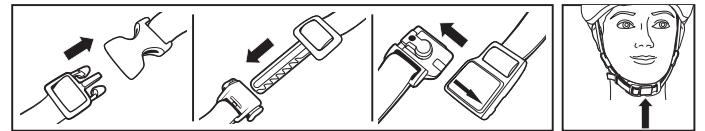

If you choose to cut the chinstrap, leave a protrusion of approx. 2 inches or 4 cm above the lock. Heat the cut ends carefully to prevent the webbing from unravelling. Be careful with high heat near the helmet because the strap and helmet are flammable. Be careful to avoid contact with melted nylon. Run the chinstrap through the lock as noted below and use the "O-Ring" to secure any excess strapping.

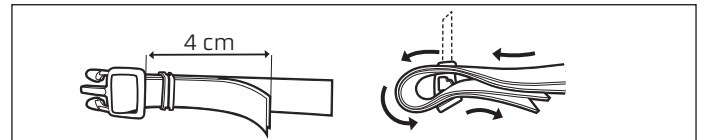

**5. Proper maintenance and care**

- Regularly check the helmet for signs of damage.
- Do not alter the specification of this helmet as it will reduce its protective effect.
- Only use original spare parts.
- Do not apply stickers or paint to the helmet as this can be damaging to the materials.
- Do not remodel or misuse the helmet.
- Do not expose the helmet to temperatures in excess of 60°C. Do not store behind glass, e.g. in a car (burning glass effect), near heaters etc.
- If you suspect that the helmet has received a large impact, even if there is no visible damage, please purchase a new helmet.
- This helmet has a limited life time and must be replaced 5 years after the first time it is used, and at most after 8 years from its production date, even if it displays no clear visible or technical defects.
- The helmet, inner pads and head ring can be cleaned using lukewarm water, solvent-free detergents and a soft cloth.

# Fahrradhelm, City mit Licht Blau, 58-61 cm, L

Artikelnummer: 1002871  
EAN-Code: 5715072035076

Dieser Helm ist nach folgendem Standard zertifiziert:

- Richtlinie für persönliche Schutzausrüstungen (EU) 2016/425
- EN 1078:2012 + A1:2012 – Norm für Helme für Radfahrer und Benutzer von Skateboards und Inline-Skates
- Zertifiziert durch: SGS FIMKO OY, P.O. Box 30 [Särkiniementie 3], 00211 Helsinki Finland, notified body Nr. 0598
- Konformitätserklärung: www.csi-bike.com



**Achtung: Auch nach Richtlinien und Normen geprüfte Helme bieten keine Garantie für Unzerstörbarkeit und für den Ausschluss von Verletzungen.**

Für höchsten Schutz sind folgende Hinweise dringend zu beachten:

## 1. Verwendung

Dieser Helm ist als wichtiges Bestandteil der Schutzausrüstungen ausschließlich bei folgenden Aktivitäten zu empfehlen.



Für folgende Aktivitäten ist dieser Helm nicht geeignet.



**Warnung! Kinder müssen ihren Schutzhelm vor Betreten eines Kinderspielplatzes unbedingt abnehmen! Dieser Helm sollte nicht von Kindern beim Klettern oder anderen Aktivitäten verwendet werden, wenn ein Risiko besteht, sich zu strangulieren/hängen zu bleiben, falls sich das Kind mit dem Helm verfängt.**

## 2. Optimaler Sitz

- Der Helm sollte nicht zu weit in die Stirn gezogen werden, damit die Sicht nicht beeinträchtigt wird.
- Die Stirn muss geschützt sein. Deshalb sollte der Helm nicht zu weit über den Hinterkopf geschoben werden.
- Der Helm ist richtig angepasst, wenn er waagrecht auf dem Kopf sitzt.

Die Voraussetzung dafür, dass Ihr Helm eine Schutzfunktion übernehmen kann ist, dass er richtig passt. Probieren Sie deshalb verschiedene Größen aus und wählen die, bei der der Helm fest und komfortabel auf dem Kopf sitzt.



## 3. Einstellung des Kopfrings

Die Anpassung des Helmes auf die individuelle Kopfgröße kann, je nach Typ, z.B. mit folgenden, sehr komfortablen Einstellsystemen vorgenommen werden.

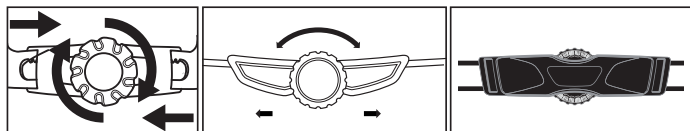

## 4. Einstellen der Gurtbänder

Grundsätzlich sind die Gurtbänder beim ersten Tragen anzupassen, dass sie straff und bequem unterhalb der Ohren zusammenlaufen, ohne diese zu berühren. Dabei helfen Ihnen die bequem bedienbaren beidseitigen Gurtverteiler.



Beim Justieren des Kinnverschlusses, der vor der Fahrt auf jeden Fall geschlossen werden muss, ist zu beachten, dass er nicht in Höhe des Kieferknochens sitzt.

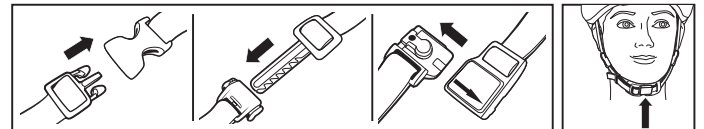

Sollte der Kinnurt gekürzt werden müssen, belassen Sie vor dem Verschluss ein 4 cm langes Gurtstück. Erwärmen Sie das Ende des gekürzten Gurts vorsichtig mit einem Feuerzeug oder einem Streichholz, damit das Gurtende nicht ausfasert. Halten Sie dabei ausreichenden Abstand zum Helm, da Gurte und Helm brennbar sind. Vermeiden Sie Kontakt mit dem noch heißen Gurtende. Führen Sie den Kinnurt durch den Verschluss, wie unten beschrieben, und fixieren Sie das überschüssige Ende mit dem Gummiring.

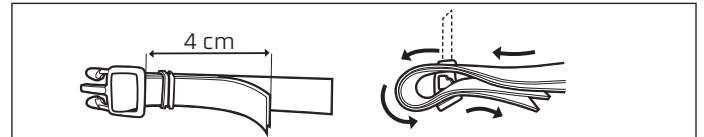

## 5. Sachgemäße Handhabung und Pflege

- In regelmäßigen Abständen sollte der Helm auf sichtbare Mängel überprüft werden.
- Bitte den Helm niemals verändern oder Originalteile entfernen, weil dies die Schutzwirkung des Helmes vermindert.
- Den Helm nicht bemalen und bekleben, weil schädigende Inhaltsstoffe die Stabilität und Schutzwirkung herabsetzen könnten.
- Helm niemals umgestalten oder zweckentfremden.
- Der Helm darf keinesfalls Temperaturen über 60°C [147°F] ausgesetzt werden, weil er sonst schützende Eigenschaften verlieren könnte.
- Nicht hinter Glasscheiben, z.B. im Auto [Brennflaseneffekt], oder in der Nähe von Heiz- oder Wärmequellen aufbewahren.
- Ist der Helm einem stärkeren Stoß ausgesetzt worden, muss er sofort ersetzt werden, weil auch ohne sichtbare Hinweise die Schutzwirkung stark beeinträchtigt sein kann.
- In Abhängigkeit des Nutzungsgrades und den konkreten Einsatzbedingungen muss ein Fahrradhelm nach spätestens 5 Jahren ab der ersten Nutzung ausgetauscht werden. Angesichts der nicht vermeidbaren Materialermüdung muss der Helm spätestens 8 Jahre nach Produktionsdatum auch dann ausgetauscht werden, wenn dieser keine offensichtlichen optischen oder technischen Mängel aufweist.
- Helmschale, Verstellring und herausnehmbare Innenpolster können von Hand [lauwarmes Wasser, weiche Tücher, lösungsmittelfreier Reiniger] gereinigt werden. Dies gilt auch für Sonnenschutzschirme.
- Verwenden Sie ausschließlich Original Ersatzteile.
- Bitte informieren Sie sich zur Entsorgung des Produktes bei Ihrem Entsorgungsunternehmen.



Item no.: 1002871  
 EAN-code: 5715072035076

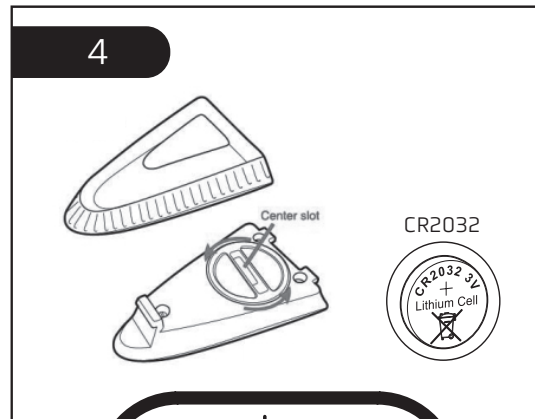
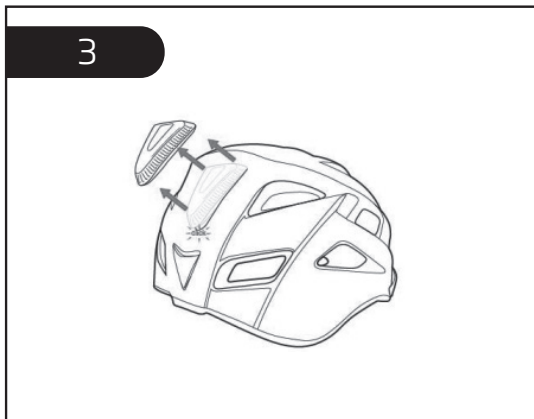
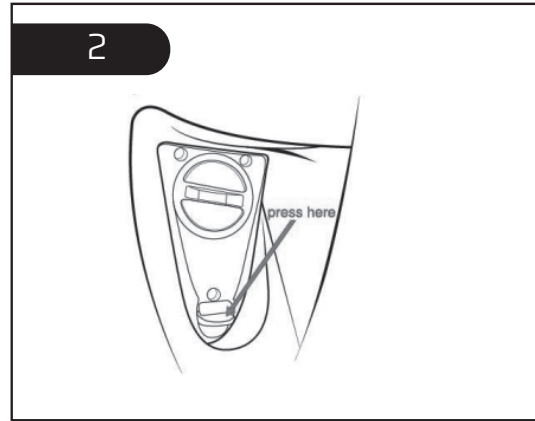
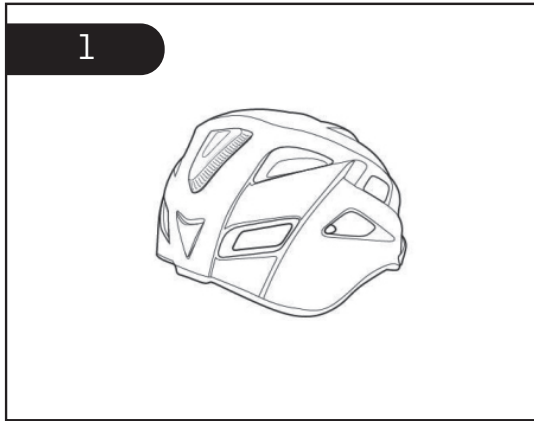

- DK** Ved bortskaffelse af batterier og elektronik, vær opmærksom på at overholde landets gældende lovgivning på dette område, for at sikre at produkterne bortskaffes miljømæssigt korrekt. Må ikke bortskaffes sammen med usorteret husholdningsaffald.
- NO** Når du kaster batterier og elektronik, vær opmærksom på at ta hensyn til samsvar landets gjeldende lovgivning på dette område, for at sikre at produkterne bortskaffes miljømæssigt riktig.
- SE** Vid borskaffande av batterier och elektronik bör du observera att följa gällande nationell lagstiftning på detta område för att säkerställa att produkterna bortskaffas på ett miljövänligt sätt.
- GB** For disposal of batteries and electronics, please make sure to comply to the applicable regulations of the respective country, in order to ensure environmentally correct disposal of the products.
- DE** Achten Sie bei der Entsorgung von Batterien und Elektronik auf die Einhaltung der im jeweiligen Land geltenden Gesetze, um sicherzustellen, dass die Produkte umweltgerecht entsorgt werden.