

Der saves i dybde til bagsiden af fodlisten.

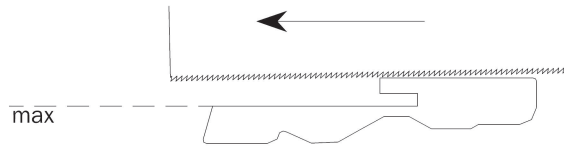

Materialet mellem de 2 spor kan fjernes med en hobbykniv fra overkanten for at undgå flosset kant.

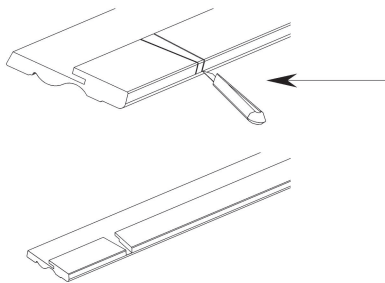

Enhver form for fast montering af ledning på fodlisten er forbudt iflg. gældende regler herfor.

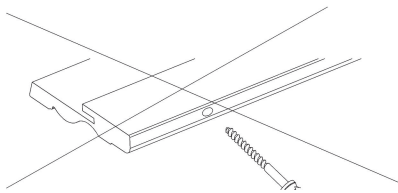

Hvis ledningen skal føres bag gerigt, kan der på samme måde med nedstryger og kniv foretages udskæring i gerigt.

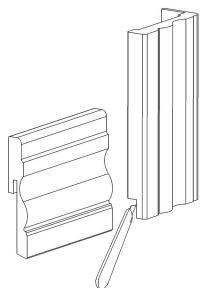

4. Montering af fodliste

Hold fodlisten mod væggen et stykke over clipsene og før den ned mod gulvet.

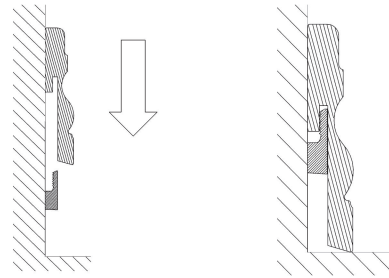

5. Samling af 2 fodlister

Fodlisterne saves i 90° fra forsiden og bagud for at undgå flosset kant og samles midt over en clips.

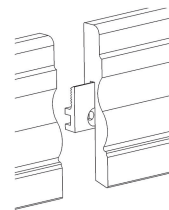

6. Montering med skruer

Fodlisterne kan i stedet for clips monteres med skruer med linseformet hoved. Skruernes afstandsplacering er den samme som for montering med clips.

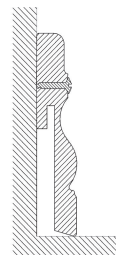

For at gøre fodlisterne smudsafvisende kan de afvaskes med et almindeligt skyllemiddel, som det, der bruges til tøj.

For fodliste med ledningsskjul



560018 06-04-2006

Montering af fodliste med ledningsskjul

Indhold af beslagspose til ledningsskjuler

afstandsklods
x 1



clips
x 10



plug 6 mm
x 10



skruer 4,5x40 mm
x 10



Pak ud og kontroller indholdet.

1. Montering af clips

Afstanden fra murhjørnet til clipskanten skal være 25 mm. Afstanden mellem clips må maksimalt være 600 mm. Ved anvendelse af 1200 x 2400 mm gipsplade må afstanden mellem clips maksimalt være 600 mm, ved 900 x 2400 mm gipsplade må afstanden mellem clips maksimalt være 450 mm.

Placer afstandsklods, så den støder mod gulvet og mod muren. Hold clippen, så den støder mod afstandsklods og mod muren. Mærk op for hullet til skruen og fjern afstandsklods og clips.

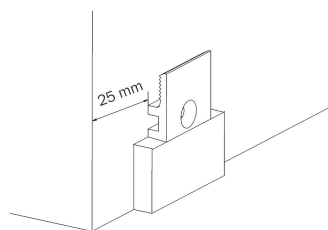

Bor et hul i muren med 6 mm bor. Dybden er den samme som skruelængden. Rens hullet og slå pluggen i. Fastgør clippen med skruen.

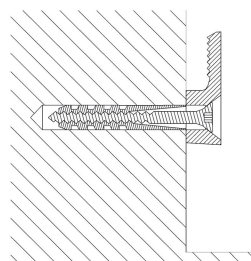
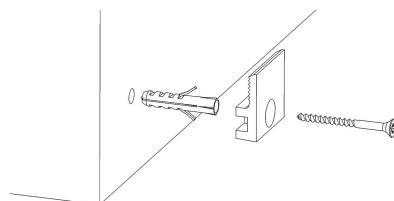

Monter næste clips på samme måde ved det andet murhjørne. Herefter fordeles det nødvendige antal clips mellem de 2 hjørneclips. Tag højde for eventuel udskæring til kabel.

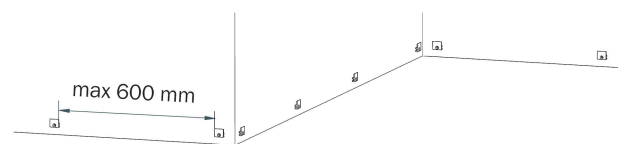

2. Tilpasning af hjørne

Fodlisten savs i smig passende til væggene. Der savs med en fintandet sav i retning fra forsiden og bagud for at undgå flosset kant.

Indvendig hjørne.

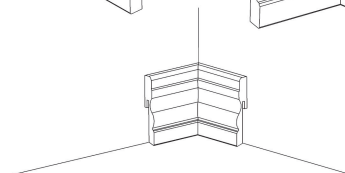
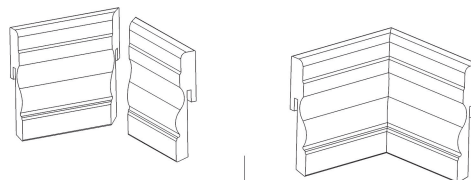
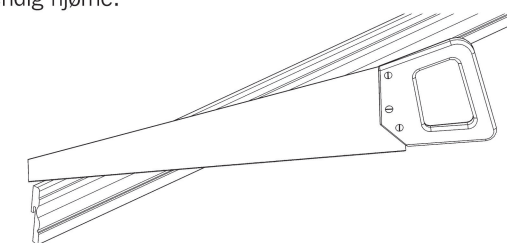

Udvendig hjørne.

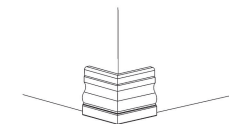
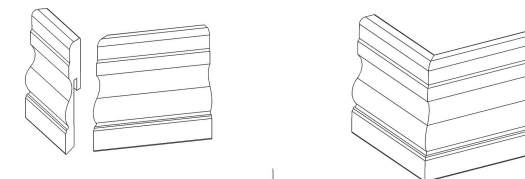
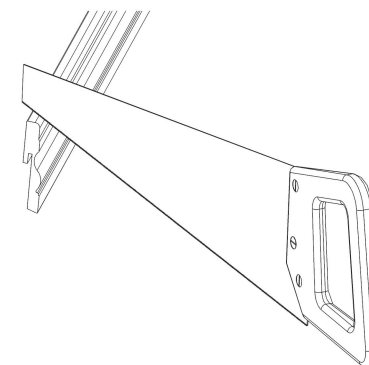

3. Udskæring for ledning

Udskæring for ledning foretages med en nedstryger. Der savs 2 skrå spor i retning fra overkanten og bagud for at undgå flosset kant.

