

# WORX®

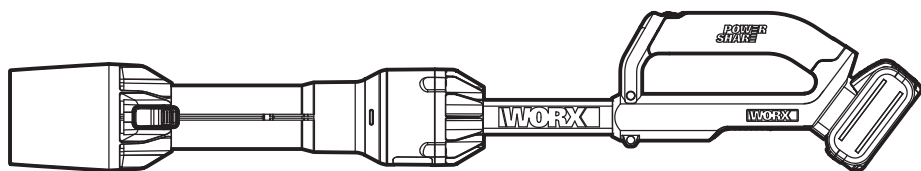

## LEAFJET

<b>20V Cordless Blower</b>	<b>EN</b>	<b>P07</b>
<b>20V Akku-Laubblasgerät</b>	<b>D</b>	<b>P12</b>
<b>Souffleur sans fil 20 V</b>	<b>F</b>	<b>P21</b>
<b>Soffiatore senza filo da 20 V</b>	<b>I</b>	<b>P29</b>
<b>Soplador inalámbrico de 20 V</b>	<b>ES</b>	<b>P36</b>
<b>Soprador a bateria 20V</b>	<b>PT</b>	<b>P44</b>
<b>20V Accu Blower</b>	<b>NL</b>	<b>P52</b>
<b>20V Ledningsfri blæser</b>	<b>DK</b>	<b>P60</b>
<b>20V Trådløs Hageblæser</b>	<b>NOR</b>	<b>P66</b>
<b>20V Sladdlös lövblås</b>	<b>SV</b>	<b>P73</b>
<b>20V Dmuchawa bezprzewodowa</b>	<b>PL</b>	<b>P80</b>
<b>Ασύρματος φυσητήρας 20V</b>	<b>GR</b>	<b>P88</b>
<b>20 V-os akkus fúvókészülék</b>	<b>HU</b>	<b>P97</b>
<b>Turbosufiantă cu acumulator 20 V</b>	<b>RO</b>	<b>P104</b>
<b>20V akumulátorový fukar</b>	<b>CZ</b>	<b>P112</b>
<b>20V akumulátorový fúkač</b>	<b>SK</b>	<b>P119</b>
<b>20-voltni akumulatorski puhalnik</b>	<b>SL</b>	<b>P127</b>

**WG543E WG543E.9**

<b>Original Instructions</b>	<b>EN</b>
<b>Originalbetriebsanleitung</b>	<b>D</b>
<b>Notice originale</b>	<b>F</b>
<b>Istruzioni originali</b>	<b>I</b>
<b>Manual original</b>	<b>ES</b>
<b>Manual original</b>	<b>PT</b>
<b>Oorspronkelijke gebruiksaanwijzing</b>	<b>NL</b>
<b>Original brugsanvisning</b>	<b>DK</b>
<b>Opprinnelige Instruksjonene</b>	<b>NOR</b>
<b>Bruksanvisning i original</b>	<b>SV</b>
<b>Instrukcja oryginalna</b>	<b>PL</b>
<b>ΠΡΩΤΟΤΥΠΟ ΟΔΗΓΙΩΝ ΧΡΗΣΗΣ</b>	<b>GR</b>
<b>Eredeti használati utasítás</b>	<b>HU</b>
<b>Instrucțiuni originale</b>	<b>RO</b>
<b>Původní návod k používání</b>	<b>CZ</b>
<b>Pôvodný návod na použitie</b>	<b>SK</b>
<b>Izvirna navodila</b>	<b>SL</b>

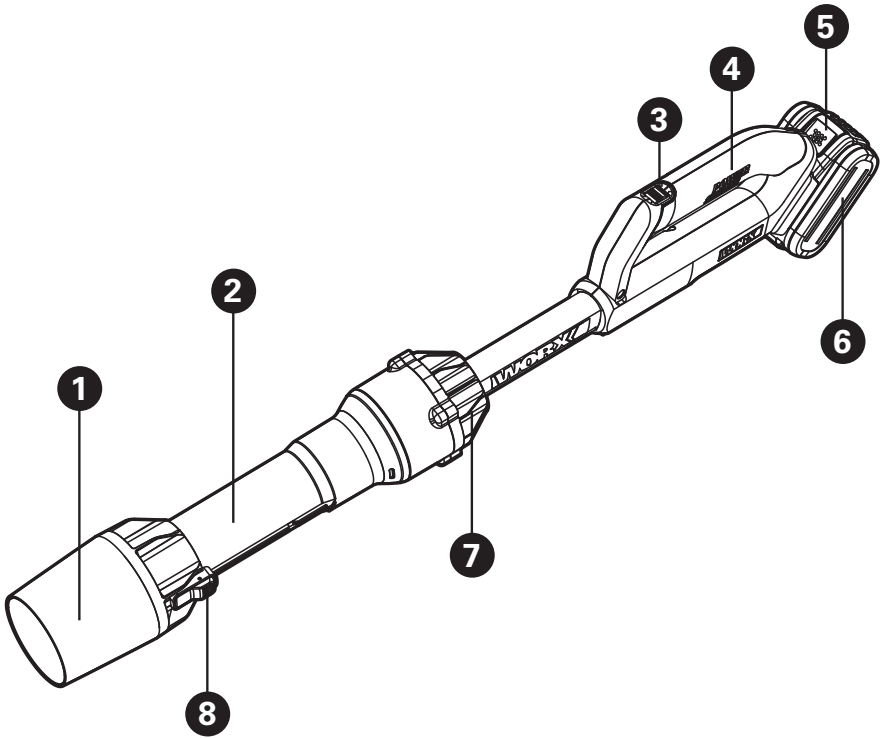

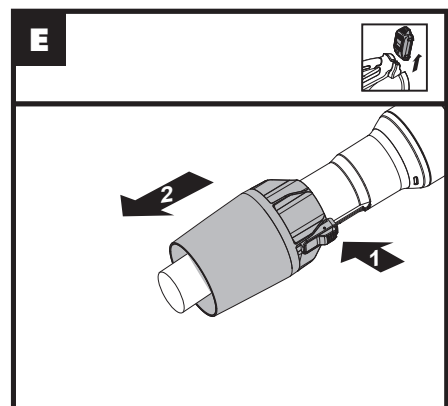
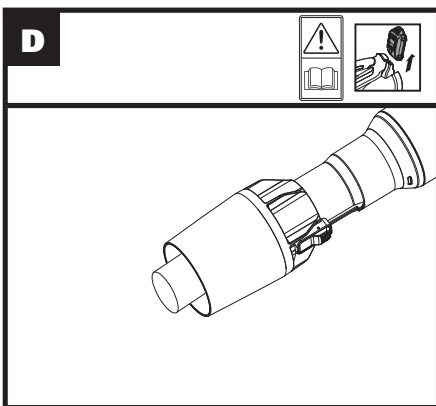
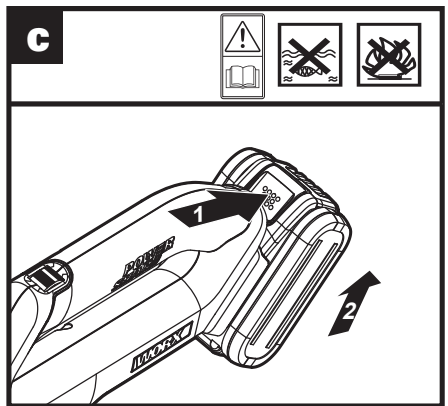
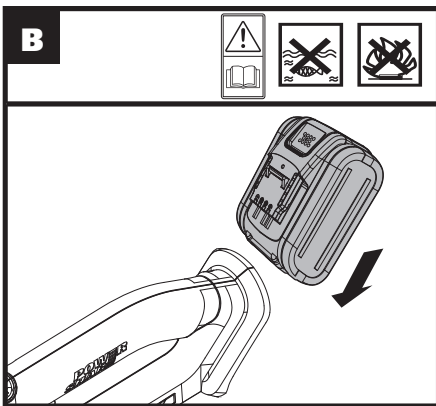
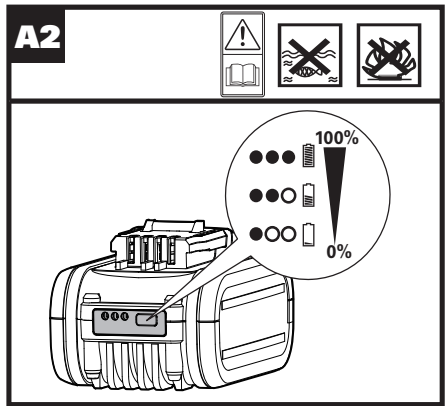
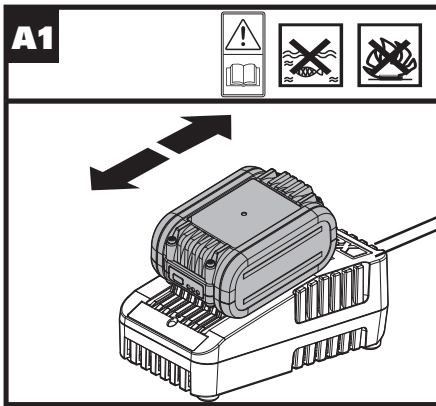

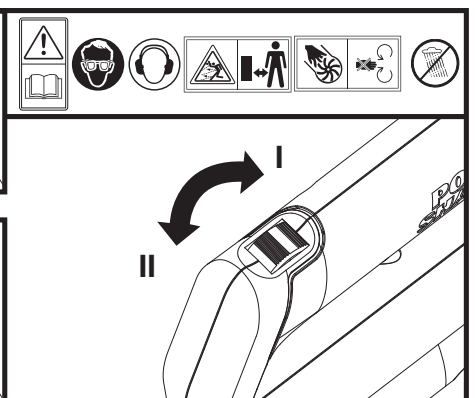
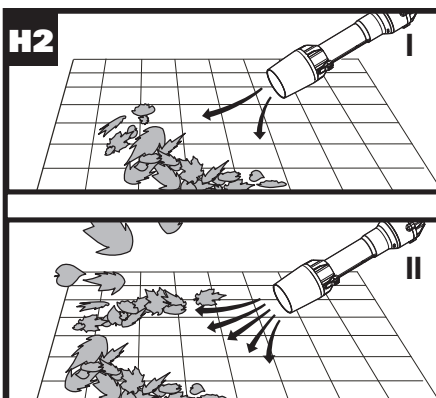
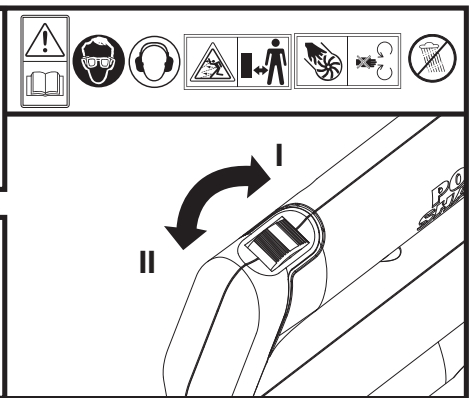
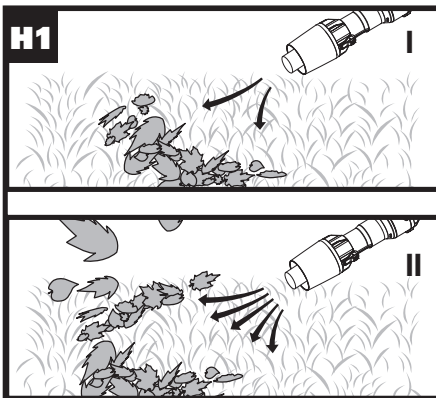
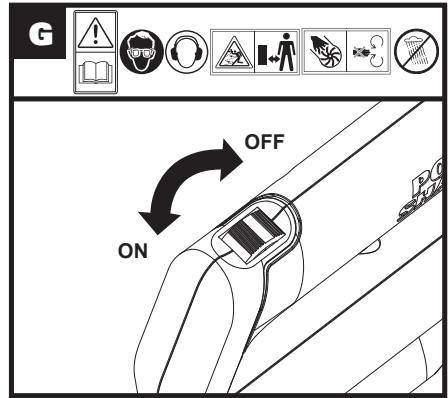
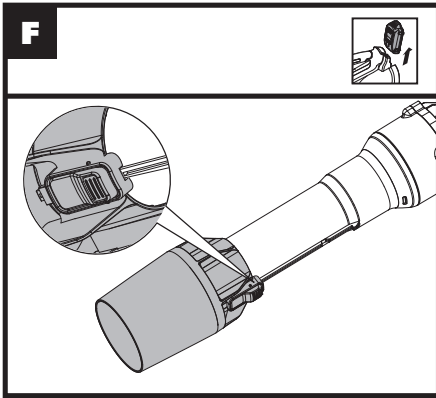

## PRODUCT SAFETY



**WARNING: Read all safety warnings and all instructions.** *Failure to follow the warnings and instructions may result in electric shock, fire and/or serious injury.*

**Save all warnings and instructions for future reference.**

The appliance is only to be used with the power supply unit provided with the appliance.

## IMPORTANT READ CAREFULLY BEFORE USE

### KEEP FOR FUTURE REFERENCE

#### Safe operating practices

##### 1) Training

- a) Read the instructions carefully. Be familiar with the controls and the correct use of the machine.
- b) Never allow children, persons with reduced physical, sensory or mental capabilities or lack of experience and knowledge or people unfamiliar with these instructions to use the machine, local regulations may restrict the age of the operator.

- c) Never operate the machine while people, especially children, or pets are nearby.
- d) Keep in mind, that the operator or user is responsible for accidents or hazards occurring to other people or their property.

##### 2) Preparation

- a) While operating the machine, always wear substantial footwear and long trousers. Do not operate the machine when barefoot or wearing open sandals. Avoid wearing clothing that is loose fitting or that has hanging cords or ties.
- b) Do not wear loose clothing or jewellery that can be drawn into the air inlet. Keep long hair away from the air inlets.
- c) Obtain ear protection and safety glasses. Wear them at all times while operating the machine.
- d) Operate the machine in a recommended position and only on a firm, level surface.
- e) Do not operate the machine on a paved or gravel surface where ejected material could cause injury.
- f) Before using, always visually inspect to see, that the

fasteners are secure, the housing is undamaged and that guards and screens are in place. Replace worn or damaged components in sets to preserve balance. Replace damaged or unreadable labels.

### **3) Operation**

- a) Before starting the machine, make certain that the feeding chamber is empty.
- b) Keep your face and body away from the feed intake opening.
- c) Do not allow hands or any other part of the body or clothing inside the feeding chamber, discharge chute, or near any moving part.
- d) Keep proper balance and footing at all times. Do not overreach. Never stand at a higher level than the base of the machine when feeding material into it.
- e) Always stand clear of the discharge zone when operating this machine.
- f) If the machine should start making any unusual noise or vibration, immediately shut off the power source and allow the machine to stop. Remove the battery pack from the machine and take the following steps before restarting and operating the machine:
  - i) inspect for damage;
  - ii) replace or repair any damaged parts;
  - iii) check for and tighten any loose parts.
- g) Do not allow processed material to build up in the discharge zone; this may prevent proper discharge and can result in kickback of material through the intake opening.
- h) If the machine becomes clogged, shut-off the power source and remove the battery pack from the machine before cleaning debris.
- i) Never operate the machine with defective guards or shields, or without safety devices.
- j) Keep the power source clean of debris and other accumulations to prevent damage to the power source or possible fire.
- k) Do not transport this machine while the power source is running.
- l) Always disconnect the machine from the power

supply (e.g. remove the battery pack from the machine)

-whenever you leave the machine,

-before clearing blockages or unclogging chute,

-before checking, cleaning or working on the machine.

- m) Avoid using the machine in bad weather conditions especially when there is a risk of lightning.

#### **4) Maintenance and storage**

- a) keep all nuts, bolts and screws tight to be sure the appliance is in safe working condition.
- b) Replace worn or damaged parts.
- c) Use only genuine replacement parts and accessories.
- d) Store the machine in a dry place out of the reach of children.
- e) When the machine is stopped for servicing, inspection, or storage, or to change an accessory, shut off the power source, disconnect the machine from the supply and make sure that all moving parts are come to a complete

stop. Allow the machine to cool before making any inspections, adjustments, etc. Maintain the machine with care and keep it clean.

- f) Store the machine in a dry place out of the reach of children.
- g) Always allow the machine to cool before storing.
- h) Never attempt to override the interlocked feature of the guard.

#### **SAFETY WARNINGS FOR BATTERY PACK**

**a) Do not dismantle, open or shred cells or battery pack.**

**b) Do not short-circuit a battery pack. Do not store battery packs haphazardly in a box or drawer where they may short-circuit each other or be short-circuited by conductive materials.**

When battery pack is not in use, keep it away from other metal objects, like paper clips, coins, keys, nails, screws or other small metal objects, that can make a connection from one terminal to another. Shorting









the battery terminals together may cause burns or a fire.

- c) Do not expose battery pack to heat or fire. Avoid storage in direct sunlight.**
- d) Do not subject battery pack to mechanical shock.**
- e) In the event of battery leaking, do not allow the liquid to come into contact with the skin or eyes. If contact has been made, wash the affected area with copious amounts of water and seek medical advice.**
- f) Keep battery pack clean and dry.**
- g) Wipe the battery pack terminals with a clean dry cloth if they become dirty.**
- h) Battery pack needs to be charged before use. Always refer to this instruction and use the correct charging procedure.**
- i) Do not maintain battery pack on charge when not in use.**
- j) After extended periods of storage, it may be necessary to charge and discharge the battery pack several times to obtain maximum performance.**
- k) Recharge only with the charger specified by Worx. Do not use any charger other than that specifically provided for use with the equipment.**
- l) Do not use any battery pack which is not designed for use with the equipment.**
- m) Keep battery pack out of the reach of children.**
- n) Retain the original product literature for future reference.**
- o) Remove the battery from the equipment when not in use.**
- p) Dispose of properly.**
- q) Do not mix cells of different manufacture, capacity, size or type within a device.**
- r) Keep the battery away from microwaves and high pressure.**

## SYMBOLS



Read the operator's manual

	Warning
	Wear eye protection
	Do not expose to rain
	Wear ear protection
	Keep bystanders away
	Warning of hazard
	Waste electrical products must not be disposed of with household waste. Please recycle where facilities exist. Check with your local authorities or retailer for recycling advice.
	Remove battery from the socket before carrying out any adjustment, servicing or maintenance.
	Li-Ion battery. This product has been marked with a symbol relating to 'separate collection' for all battery packs and battery pack. It will then be recycled or dismantled in order to reduce the impact on the environment. Battery packs can be hazardous for the environment and for human health since they contain hazardous substances.
	Do not burn



Batteries may enter water cycle if disposed improperly, which can be hazardous for ecosystem. Do not dispose of waste batteries as unsorted municipal waste.

## COMPONENT LIST

1. AIRSPEED SELECTOR NOZZLE
2. BLOWER TUBE
3. ON/OFF SWITCH
4. HANDLE
5. BATTERY PACK RELEASE BUTTON \*
6. BATTERY PACK \*
7. MOTOR HOUSING
8. NOZZLE RELEASE BUTTON

\* Not all the accessories illustrated or described are included in standard delivery.

## TECHNICAL DATA

Type Designation **WG543E WG543E.9 (520-559**  
**- designation of machinery, representative of blower)**

	WG543E	WG543E.9
Voltage	20 V $\overline{\text{---}}$ Max.**	
Maximum air volume	I: 518 m <sup>3</sup> /h II: 696 m <sup>3</sup> /h (Air volume mode)	
Maximum air velocity	I: 153 km/h II: 209 km/h (Air speed mode)	
Charging time	2 hrs (approx.)	/
Machine weight	1.7 kg	1.1 kg

\*\* Voltage measured without workload. Initial battery voltage reaches maximum of 20 volts. Nominal voltage is 18 volts.

## NOISE DATA

A weighted sound pressure  $L_{pA} = 78.0 \text{ dB(A)}$

$K_{pA} = 3.0 \text{ dB(A)}$

A weighted sound power  $L_{WA} = 92.6 \text{ dB(A)}$

$K_{WA} = 3.0 \text{ dB(A)}$

**Wear ear protection.**



## VIBRATION INFORMATION

Typical weighted vibration  $a_h < 2.5 \text{ m/s}^2$

Uncertainty  $K = 1.5 \text{ m/s}^2$

The declared vibration total value may be used for comparing one tool with another, and may also be used in a preliminary assessment of exposure.

**WARNING:** The vibration emission value during actual use of the power tool can differ from the declared value depending on the ways in which the tool is used dependant on the following examples and other variations on how the tool is used:  
How the tool is used and the materials being cut or drilled.

The tool being in good condition and well maintained  
Using the correct accessory for the tool and ensuring it is sharp and in good condition.

The tightness of the grip on the handles and if any anti vibration accessories are used.  
And the tool is being used as intended by its design and these instructions.

**This tool may cause hand-arm vibration syndrome if its use is not adequately managed.**

**WARNING:** To be accurate, an estimation of exposure level in the actual conditions of use should also take account of all parts of the operating cycle such as the times when the tool is switched off and when it is running idle but not actually doing the job. This may significantly reduce the exposure level over the total working period.

Helping to minimise your vibration exposure risk.  
ALWAYS use sharp chisels, drills and blades  
Maintain this tool in accordance with these instructions and keep well lubricated (where appropriate)  
If the tool is to be used regularly then invest in anti vibration accessories.  
Plan your work schedule to spread any high vibration tool use across a number of days.

## ACCESSORIES

	WG543E	WG543E.9
Battery pack (WA3553)	1	/
Charger (WA3880)	1	/

We recommend that you purchase your accessories listed in the above list from the same store that sold you the tool. Refer to the accessory packaging for further details. Store personnel can assist you and offer advice.

## OPERATION

### INTENDED USE

The blower is intended for residential use only. Use the blower outdoors to move yard debris as needed.

## ASSEMBLY AND OPERATION

ACTION	FIGURE
<b>ASSEMBLY</b>	
<p>Charging the battery pack Your battery pack is UNCHARGED, you must charge before use. More details can be found in charger's manual.</p> <p><b>WARNING!</b> The charger and battery pack are specially designed to work together, so do not attempt to use any other devices. Never insert or allow metallic objects into your charger or battery pack connections because of an electrical failure and hazard will occur.</p>	See Fig. A1, A2
<p>Installing &amp; removing the battery pack <b>NOTE:</b> Press the battery release button to release battery pack from your tool. After recharging, insert the battery pack into tool's battery port. A simple push and slight pressure will be sufficient.</p>	See Fig. B, C
<p>Air speed mode <b>NOTE:</b> The blower is in the air speed mode for default assembly. <b>NOTE:</b> The blower has two working modes: air speed mode and air volume mode. To change modes, depress the nozzle release button and slide backward for air speed mode. Slide forward for air volume mode. Choose a suitable mode according to your work. Air speed mode is recommended for cleaning in grass, as shown in Fig. H1. While air volume mode is recommended for cleaning on hard ground such as cement, as shown in Fig. H2.</p>	See Fig. D

Air volume mode	See Fig. E, F
<b>OPERATION</b>	
<p>Starting &amp; Stopping</p> <p><b>WARNING!</b> The tool runs for a few seconds after it has been switched off.</p> <p>Let the motor come to a complete standstill before setting the tool down.</p>	See Fig. G
<p>Adjusting the blowing speed / air volume with 2-speed switch</p> <p>USER TIPS</p> <ul style="list-style-type: none"> <li>- Hold the blower tube approximately 8" above the ground when operating the tool. Use a sweeping motion from side to side. Advance slowly keeping the accumulated debris/leaves in front of you.</li> <li>- After blowing the debris/leaves into a pile, it is easy to dispose of the pile.</li> </ul> <p><b>CAUTION!</b></p> <ul style="list-style-type: none"> <li>- Do not blow hard objects such as nails, bolts, or rocks.</li> <li>- Do not operate the blower near bystanders or pets.</li> <li>- Use extra care when cleaning debris from stairs or other tight areas.</li> <li>- Wear safety goggles or other suitable eye protection, long pants, and shoes.</li> </ul>	See Fig. H1, H2

## DECLARATION OF CONFORMITY

We,  
Positec Germany GmbH  
Grüner Weg 10, 50825 Cologne, Germany

Declare that the product,  
Description **Battery-operated Blower**  
Type **WG543E WG543E.9 (520-559 - designation of machinery, representative of battery-operated Blower Vacuum)**  
Function **Blowing**

Complies with the following Directives:  
**2006/42/EC, 2014/30/EU, 2011/65/EU&(EU)2015/863, 2000/14/EC amended by 2005/88/EC**

2000/14/EC amended by 2005/88/EC:  
- Conformity Assessment Procedure as per **Annex V**  
- Measured Sound Power Level **92.6 dB (A)**  
- Declared Guaranteed Sound Power Level **96 dB (A)**

Standards conform to  
**EN 60335-1, EN 50636-2-100, EN 62233, EN ISO 3744, EN 55014-1, EN 55014-2**

The person authorized to compile the technical file,  
**Name Marcel Filz**  
**Address Positec Germany GmbH**  
**Grüner Weg 10, 50825 Cologne, Germany**



2020/06/23  
Allen Ding  
Deputy Chief Engineer, Testing & Certification  
Positec Technology (China) Co., Ltd  
18, Dongwang Road, Suzhou Industrial  
Park, Jiangsu 215123, P. R. China

## PRODUKTSICHERHEIT

**WARNING! Lesen Sie alle Sicherheitshinweise und Anweisungen.**

*Versäumnisse bei der Einhaltung der Sicherheitshinweise und Anweisungen können*

## CLEANING THE TOOL

Clean the tool regularly.

- WARNING! Keep your product dry. Under no circumstances spray with water.**
- **To clean the tool, use only mild soap and a damp cloth.**
  - **Do not use any type of detergent, cleaner or solvent which may contain chemicals that could seriously damage the plastic.**
  - **Self lubricating bearings are used in your product, therefore lubrication is not required.**

## ENVIRONMENTAL PROTECTION

 Waste electrical products should not be disposed of with household waste. Please recycle where facilities exist. Check with your Local Authority or retailer for recycling advice.

*elektrischen Schlag, Brand und/oder schwere Verletzungen verursachen.*

**Bewahren Sie alle Sicherheitshinweise und Anweisungen für die Zukunft auf.**

Das Gerät darf nur mit dem mitgelieferten Netzteil verwendet werden.

**WICHTIG  
VOR GEBRAUCH BITTE  
GENAU DURCHLESEN  
FÜR SPÄTERE BEZUGNAHME  
AUFBEWAHREN**

**Sichere Arbeitsverfahren**

**1) Training**

- a) Die Anweisungen aufmerksam durchlesen. Machen Sie sich mit den Bedienelementen und dem vorschriftsmäßigen Gebrauch dieses Gerät vertraut.
- b) Lassen Sie niemals Kinder, Personen mit eingeschränkten physischen, sensorischen oder mentalen Fähigkeiten und Erfahrung oder Personen, die nicht mit diesen Anweisungen vertraut sind, die Maschine bedienen. Lokale Vorschriften können

das Alter des Bedieners einschränken.

- c) Benutzen Sie die Maschine niemals während sich Personen, insbesondere Kinder, oder Tiere in unmittelbarer Nähe aufhalten.
- d) Die Bedienperson bzw. der Benutzer ist für Unfälle oder Schäden an anderen Menschen oder deren Eigentum verantwortlich.

**2) Vorbereitung**

- a) Tragen Sie beim Mähen stets festes Schuhwerk und eine lange Hose. Bedienen Sie die Maschine nicht barfuß oder mit offenen Sandalen. Vermeiden Sie das Tragen von Kleidung, die lose sitzt oder hängende Schnüren hat, bzw. von Krawatten.
- b) Tragen Sie keine lose Kleidung oder Schmuck, der in den Lufteinlass gezogen werden kann. Halten Sie langes Haar von den Lufteinlässen fern.
- c) Tragen Sie einen Gehörschutz und eine Schutzbrille. Tragen Sie diese stets, wenn Sie mit der Maschine arbeiten.
- d) Bedienen Sie die Maschine

in der empfohlenen Position und nur auf einem festen, ebenen Untergrund.

- e) Betreiben Sie die Maschine niemals auf einem gepflasterten Untergrund oder im Kies, da das ausgeworfene Material zu Verletzungen führen kann.
- f) Überprüfen Sie vor der Anwendung stets visuell, dass das Befestigungselemente gesichert sind, dass das Gehäuse unbeschädigt ist und die Schutzvorrichtungen bzw. Abdeckungen installiert sind. Ersetzen Sie verschlissene oder beschädigte Klingen und Schrauben in Sätzen, um das Gleichgewicht beizubehalten. Ersetzen Sie beschädigte oder unleserliche Aufkleber.

### **3) Betrieb**

- a) Stellen Sie vor dem Starten der Maschine sicher, dass die Vorschubkammer leer ist.
- b) Halten Sie das Gesicht und andere Körperteile von der Einlassöffnung fern.
- c) Verhindern Sie, dass Hände oder andere Körperteile in die Vorschubkammer, in den Auswurf oder in die Nähe von anderen beweglichen Teilen gelangen.
- d) Sorgen Sie stets für Gleichgewicht und festen Stand. Vermeiden Sie anormale Körperhaltungen. Stehen Sie beim Zuführen von Material zur Maschine niemals über dem Maschinensockel.
- e) Halten Sie sich beim Betrieb dieser Maschine immer vom Auswurfbereich fern.
- f) Wenn die Maschine ungewöhnliche Geräusche macht oder zu vibrieren beginnt, schalten Sie die Stromquelle sofort ab und lassen Sie die Maschine zum Stillstand kommen. Entfernen Sie den Akku aus der Maschine und treffen Sie folgende Vorkehrungen, bevor Sie die Maschine wieder in Betrieb nehmen und bedienen.
  - i) suchen Sie nach Schäden;
  - ii) ersetzen oder reparieren Sie alle beschädigten Teile;
  - iii) suchen Sie nach losen Teilen, und ziehen Sie diese fest.
- g) Verhindern Sie, dass sich das verarbeitete Material im Auswurfbereich ansammeln

kann; dadurch wird der ordnungsgemäße Auswurf verhindert und es kann zum Rückschlagen des Materials durch die Einlassöffnung führen.

- h) Falls die Maschine verstopft, schalten Sie die Stromquelle ab und entfernen Sie das Akkupack aus der Maschine, bevor Sie die Rückstände entfernen.
- i) Arbeiten Sie niemals mit dem Gerät, wenn Schutzeinrichtungen oder Abschirmungen beschädigt sind. Benutzen Sie das Gerät niemals ohne angebrachte Sicherheitseinrichtungen.
- j) Halten Sie die Stromquelle frei von Rückständen und anderen Ansammlungen, um Schäden an der Stromquelle oder mögliche Brände zu verhindern.
- k) Transportieren Sie diese Maschine nicht, während die Stromversorgung eingeschaltet ist.
- l) Klemmen Sie die Maschine stets von der Stromversorgung ab (z. B. entfernen Sie das Akkupack aus der Maschine)  
-jedes Mal, wenn Sie die Maschine verlassen,

-bevor Sie Blockaden oder Verstopfungen im Auswurf entfernen,  
-sie die Maschine überprüfen, säubern oder an der Maschine arbeiten;

- m) Vermeiden Sie die Nutzung der Maschine bei schlechtem Wetter, besonders wenn die Gefahr eines Blitzschlags besteht.

#### **4) Wartung und aufbewahrung**

- a) Den Festsitz aller Schrauben, Muttern und Bolzen sicherstellen, um zu gewährleisten, dass sich der Rasenmäher in einem betriebssicheren Zustand befindet.
- b) Abgenutzte oder beschädigte Teile sicherheitshalber auswechseln.
- c) Verwenden Sie ausschließlich Original-Ersatzteile und Originalzubehör.
- d) Lagern Sie die Maschine an einem trockenen Ort und außerhalb der Reichweite von Kindern.
- e) Wenn die Maschine für Wartungsarbeiten, Inspektionen, zur Lagerung

oder zum Wechseln eines Zubehörs angehalten wird, schalten Sie die Stromquelle aus, klemmen Sie die Maschine von der Stromversorgung ab und stellen Sie sicher, dass alle beweglichen Teile vollständig zum Stillstand gekommen sind. Lassen Sie die Maschine abkühlen, bevor Sie Inspektionen, Einstellungen, usw. durchführen. Warten Sie die Maschine sorgfältig, und halten Sie diese sauber.

- f) Lagern Sie die Maschine an einem trockenen Ort und außerhalb der Reichweite von Kindern.
- g) Lassen Sie die Maschine vor der Lagerung stets abkühlen.
- h) Versuchen Sie nie, die Verriegelungsfunktion der Schutzvorrichtung zu umgehen.

## **SICHERHEIT HINWEISE FÜR AKKUPACK**

- a) Zellen bzw. Akkupack nicht zerlegen, öffnen oder zerdrücken.**
- b) Akkupack nicht**

**kurzschließen. Akkupacks nicht wahllos in einer Schachtel oder Schublade aufbewahren, wo sie einander kurzschließen oder durch andere leitfähige Materialien kurzgeschlossen werden könnten.**

Bei Nichtverwendung des Akkupacks ist dieses von Metallgegenständen fernzuhalten, wie etwa Büroklammern, Münzen, Nägeln, Schrauben oder anderen kleinen Metallgegenständen, wo sich die Batterieklemmen berühren könnten. Das Kurzschließen der Batterieklemmen kann Verbrennungen bzw. einen Brand verursachen.

**c) Zellen bzw. Akkupacks nicht Hitze oder Feuer aussetzen. Lagerung in direktem Sonnenlicht vermeiden.**

**d) Akkupack nicht mechanischen Stößen aussetzen.**

**e) Im Fall, dass Flüssigkeit aus dem Akku austritt, darf diese nicht in Kontakt mit der Haut oder den Augen kommen. Sollte**



dies dennoch geschehen, den betroffenen Bereich sofort mit viel Wasser spülen und einen Arzt aufsuchen.

f) Akkupack sauber und trocken halten.

g) Sollten die Klemmen des Akkupacks schmutzig werden, diese mit einem sauberen, trockenen Tuch abwischen.

h) Akkupack muss vor Gebrauch aufgeladen werden. Immer diese Anweisungen beachten und den korrekten Ladevorgang ausführen.

i) Akkupack bei Nichtverwendung nicht längere Zeit aufladen lassen.

j) Nach längerer Lagerung des Gerätes ist es eventuell notwendig, die Zellen oder das Akkupack mehrere Male aufzuladen und zu entladen, um eine optimale Leistung zu erhalten.

k) Nur mit dem von Worx bezeichneten Ladegerät aufladen. Kein Ladegerät verwenden, das nicht ausdrücklich für den Gebrauch mit dem Gerät

vorgesehen ist.

l) Kein Akkupack verwenden, das nicht für den Gebrauch mit dem Gerät vorgesehen ist.

m) Akkupacks von Kindern fernhalten.

n) Die originalen Produktunterlagen zum späteren Nachschlagen aufbewahren.

o) Den Akku bei Nichtverwendung aus dem Gerät nehmen.









p) Ordnungsgemäß entsorgen.

q) Vermischen Sie keine Zellen verschiedener Hersteller, Kapazitäten, Größen oder Typen innerhalb eines Geräts.

r) Halten Sie den Akku von Mikrowellen und hohem Druck fern.

## SYMBOLE

	Bedienungsanleitung lesen
	WARNUNG
	Tragen Sie eine Schutzbrille

	Vor Regen schützen
	Tragen Sie einen Gehörschutz
	Halten Sie einen Sicherheitsabstand zu Unbeteiligten ein.
	Warnung vor Gefahren
	Elektroprodukte dürfen nicht mit dem normalen Haushaltsmüll entsorgt werden, sondern sollten nach Möglichkeit zu einer Recyclingstelle gebracht werden. Ihre zuständigen Behörden oder Ihr Fachhändler geben Ihnen hierzu gerne Auskunft.
	Stellen Sie sicher, dass der Akku vor dem Wechseln des Zubehörs entfernt wird.
	Li-Ionen-Akku dieses Produktes wurde mit einem Symbol 'getrennte Sammlung' für alle Akkupacks gekennzeichnet. Diese Abfälle werden dann recycelt oder demontiert, um die Umweltbelastung zu verringern. Akkupacks können schädlich für die Umwelt und die menschliche Gesundheit sein, da sie schädliche Substanzen enthalten.
	Nicht verbrennen
	Wenn die Akkus unsachgemäß behandelt werden, können sie in den Wasserkreislauf gelangen und das Ökosystem belasten. Entsorgen Sie verbrauchte Akkus nicht über den Hausmüll.

## KOMPONENTEN

### 1. LUFTGESCHWINDIGKEIT-WÄHLER-DÜSE

### 2. GEBLÄSEROHR

### 3. EIN/AUS-SCHALTER

### 4. HINTEN

### 5. AKKUFREIGABETASTEN \*

### 6. AKKU \*

### 7. MOTORGEHÄUSE

### 8. DÜSENAUSLÖSEKNOPF

\* Abgebildetes oder beschriebenes Zubehör gehört teilweise nicht zum Lieferumfang.

## TECHNISCHE DATEN

Typ **WG543E WG543E.9 (520-559 - Bezeichnung der Maschine, Vertreter des Akku-Laubblasgeräts)**

	WG543E	WG543E.9
Spannung	20 V $\equiv$ Max.**	
Volumen de aire máximo	I: 518 m <sup>3</sup> /h II: 696 m <sup>3</sup> /h (Luftvolumen-Modus)	
Maximalen Luftgeschwindigkeit	I: 153 km/h II: 209 km/h (Luftgeschwindigkeit-Modus)	
Ladezeit	2 Stunde (Ca.)	/
Gewicht	1,7 kg	1,1 kg

\*\* Spannung ohne Arbeitslast gemessen. Die anfängliche Akkuspannung erreicht maximal 20 Volt. Die Nennspannung liegt bei 18 Volt.

## INFORMATIONEN ÜBER LÄRM

Gewichteter Schalldruck	$L_{DA} = 78,0$ dB(A)
$K_{DA}$	3,0 dB(A)
Gewichtete Schallleistung	$L_{WA} = 92,6$ dB(A)
$K_{WA}$	3,0 dB(A)

**Tragen Sie einen Gehörschutz.**



# INFORMATIONEN ÜBER VIBRATIONEN

Typischer gewichteter Vibrationswert  $a_h < 2.5 \text{ m/s}^2$

Unsicherheit  $K = 1.5 \text{ m/s}^2$

Der Schwingungsgesamtwert kann zum Vergleichen eines Werkzeugs mit einem anderen verwendet werden, ebenso für eine vorläufige Beurteilung von Belastungen.

**! WARNUNG:** Der Vibrationsemissionswert während des tatsächlichen Gebrauchs des Elektrowerkzeugs kann vom angegebenen Wert abweichen, je nachdem, wie das Werkzeug gemäß folgender Beispiele und anderweitiger Verwendungsmöglichkeiten eingesetzt wird: Die Verwendung des Werkzeugs und die Art, wie die Materialien geschnitten oder angebohrt werden. Das Werkzeug ist in gutem Zustand und gut gepflegt. Verwendung des richtigen Zubehörs für das Werkzeug und Gewährleistung seiner Schärfe und seines guten Zustands. Die Festigkeit der Handgriffe und ob Antivibrationszubehör verwendet wird. Und ob das verwendete Werkzeug dem Design und diesen Anweisungen entsprechend verwendet wird.

**Wird dieses Werkzeug nicht angemessen gehandhabt, kann es ein Hand-Arm-Vibrationssyndrom erzeugen.**

**! WARNUNG:** Um genau zu sein, sollte ein Abschätzung des Belastungsgrades aller Arbeitsabschnitte während tatsächlicher Verwendung berücksichtigt werden, z.B. die Zeiten, wenn das Werkzeug ausgeschaltet ist, und wenn es sich im Leerlauf befindet und eigentlich nicht eingesetzt wird. Auf diese Weise kann der Belastungsgrad während der gesamten Arbeitszeit wesentlich gemindert werden. Minimieren Sie Ihr Risiko, dem Sie bei Vibrationen ausgesetzt sind. Verwenden Sie IMMER scharfe Meißel, Bohrer und Sägeblätter. Pflegen Sie dieses Werkzeug diesen Anweisungen entsprechend und achten Sie auf eine gute Einfettung (wo erforderlich). Bei regelmäßiger Verwendung dieses Werkzeugs sollten Sie in Antivibrationszubehör investieren. Machen Sie einen Arbeitsplan, um die Verwendung von hochvibrierenden Werkzeugen auf mehrere Tage zu verteilen.

## ZUBEHÖRTEILE

	WG543E	WG543E.9
Akkupack (WA3553)	1	/
Ladegerät (WA3880)	1	/

Wir empfehlen Ihnen, sämtliche Zubehörteile beim selben Fachhändler zu beziehen, bei dem Sie auch Ihr Elektrowerkzeug gekauft haben. Weitere Informationen finden Sie auf der Verpackung der Zubehörteile. Auch

Ihr Fachhändler berät Sie gerne.

## BEDIENUNG

### BESTIMMUNGSGEMÄSSER GEBRAUCH

Das Gebläse ist nur für den Hausgebrauch bestimmt. Verwenden Sie es im Freien, um Gartenabfälle zu bewegen.

## MONTAGE UND BEDIENUNG

MASSNAHME	ABBILDUNG
<b>MONTAGE</b>	
Laden des akkus Der Akku ist NICHT GELADEN und muss vor dem ersten Gebrauch aufgeladen werden. Weitere Details finden Sie im Handbuch des Ladegeräts.	
<b>! WARNUNG!</b> Das Ladegerät und der Akku sind aufeinander abgestimmt und sollten nur gemeinsam verwendet werden. Versuchen Sie nicht, andere Geräte oder Akkus zu verwenden. Achten Sie darauf, dass keine Metallteile o. ä. die Anschlüsse des Ladegeräts oder des Akkus berühren; andernfalls kann es zu einem gefährlichen Kurzschluss kommen.	Siehe Abb. A1, A2
Anbringen und entfernen des akkus <b>HINWEIS:</b> Drücken Sie die Akkuverriegelung hinein, um den Akku zu entriegeln, und ziehen Sie ihn aus dem Bohrer heraus. Schieben Sie ihn nach dem Aufladen wieder in den Bohrer hinein. Schieben Sie ihn mit leichtem Druck ganz in die Aufnahme hinein.	Siehe Abb. B, C
Luftgeschwindigkeit-Modus <b>HINWEIS:</b> Das Gebläse befindet sich für die Standardmontage im Luftgeschwindigkeits-Modus. <b>HINWEIS:</b> Das Gebläse hat zwei Betriebsarten: Luftgeschwindigkeits-Modus und Luftvolumen-Modus. Um die Betriebsarten zu wechseln, drücken Sie den Düsenauslöseknopf und schieben Sie ihn für den Luftgeschwindigkeits-Modus nach hinten. Für den Luftvolumen-Modus nach vorne schieben. Wählen Sie je nach Ihrer Arbeit einen geeigneten Modus. Der Luftgeschwindigkeits-Modus wird für die Reinigung im Gras empfohlen, wie in Abb. H1 dargestellt. Der Luftvolumen-Modus wird für die Reinigung auf hartem Boden wie Zement empfohlen, wie in Abb. H2 dargestellt.	Siehe Abb. D
Luftvolumen-Modus	Siehe Abb. E, F

## BEDIENUNG

Ein- und Ausschalten



**WARNUNG!** Nach dem Ausschalten läuft das Werkzeug noch ein paar Sekunden weiter. Warten Sie, bis der Motor komplett gestoppt ist, bevor Sie das Werkzeug ablegen.

Siehe  
Abb. G

Einstellung der Ausblasgeschwindigkeit / Luftmenge mit 2-Stufen-Schalter  
VERWENDUNGSTIPPS

- Halten Sie das Gebläserohr ca. 8" oberhalb des Bodens, während Sie mit dem Werkzeug arbeiten.
- Bewegen Sie sich mit halbkreisförmigen, fegenden Bewegungen langsam vorwärts, um die angesammelten Trümmer/Blätter immer vor sich zu haben.
- Haben Sie Trümmer/Blätter mit dem Gebläse zu einem Haufen aufgeschichtet, können Sie ihn mühelos entsorgen.



### VORSICHT!

**- Richten Sie das Gebläse nicht auf harte Gegenstände wie Nägel, Muttern oder Steine.**

**- Arbeiten Sie nicht mit dem Gebläse, wenn Passanten oder Tiere in der Nähe sind.**

**- Lassen Sie besondere Vorsicht walten, wenn Sie auf Treppen oder an anderen beengten Stellen arbeiten.**

**- Tragen Sie eine Schutzbrille oder einen anderen geeigneten Augenschutz, lange Hosen und feste Schuhe.**

Siehe Abb.  
H1, H2

geben Ihnen hierzu gerne Auskunft.

## KONFORMITÄTSERKLÄRUNG

Wir,  
POSITEC Germany GmbH  
Grüner Weg 10, 50825 Cologne, Germany

Erklären Hiermit, Dass Unser Produkt  
Beschreibung **Akku-Laubblasgerät**  
Typ **WG543E WG543E.9 (520-559 - Bezeichnung der Maschine, Vertreter des Akku-Laubblasgeräts)**  
Funktion **Laubblasgeräts**

den Bestimmungen der folgenden Richtlinien entspricht:  
**2006/42/EC, 2014/30/EU**  
**2011/65/EU&(EU)2015/863**  
**2000/14/EC geändert durch 2005/88/EC**

2000/14/EC geändert durch 2005/88/EC:  
- Konformitätsbewertungsverfahren nach **Anhang V**  
- Gemessene Schalleistung **92.6 dB (A)**  
- Garantierte Schalleistung **96 dB (A)**

Normen,  
**EN 60335-1, EN 50636-2-100, EN 62233, EN ISO 3744,**  
**EN 55014-1, EN 55014-2**

Zur Kompilierung der technischen Datei ermächtigte Person,

**Name Marcel Filz**  
**Anschrift Positec Germany GmbH**  
**Grüner Weg 10, 50825 Cologne, Germany**



## REINIGEN DES WERKZEUGS

Reinigen Sie das Werkzeug regelmäßig.



**WARNUNG! Achten Sie darauf, dass Ihr Produkt trocken bleibt. Unter keinen Umständen mit Wasser besprühen.**

- **Verwenden Sie zur Reinigung des Werkzeugs nur eine milde Seifenlauge und ein weiches Tuch.**
- **Verwenden Sie kein Reinigungs- oder Lösungsmittel, das Chemikalien enthält, die das Plastik stark beschädigen können.**
- **Selbstfettende Kugellager befinden sich in Ihrem Produkt, daher braucht es nicht eingefettet zu werden.**

## UMWELTSCHUTZ



Elektroprodukte dürfen nicht mit dem normalen Haushaltsmüll entsorgt werden, sondern sollten nach Möglichkeit zu einer Recyclingstelle gebracht werden. Ihre zuständigen Behörden oder Ihr Fachhändler

## SÉCURITÉ DU PRODUIT

### **AVERTISSEMENT Lire tous les avertissements de sécurité et toutes les instructions.**

*Ne pas suivre les avertissements et instructions peut donner lieu à un choc électrique, un incendie et/ou une blessure sérieuse.*

### **Conserver tous les avertissements et toutes les instructions pour pouvoir s'y reporter ultérieurement.**

L'appareil ne doit être utilisé qu'avec l'unité d'alimentation fournie avec l'appareil.

## **IMPORTANT LISEZ ATTENTIVEMENT AVANT UTILISATION CONSERVEZ POUR RÉFÉRENCE FUTURE**

### **Utilisation en sécurité**

#### **1) Instructions**

- a) Lire attentivement les instructions, afin de connaître l'utilisation appropriée pour l'appareil.
- b) Cette machine ne peut pas être utilisée par les enfants, les personnes dont les capacités physiques, sensorielles ou mentales sont réduites, ou avec un manque d'expérience ou de

connaissances, ou bien les personnes ne connaissant pas les consignes d'utilisation de la machine. Les réglementations locales peuvent limiter l'âge d'utilisation de l'opérateur.

- c) Ne pas utiliser la machine, à proximité des gens, particulièrement des enfants, ou des animaux.
- d) Gardez à l'esprit que l'opérateur ou l'utilisateur est responsable des accidents et des dangers survenant à d'autres personnes ou à leurs biens.

#### **2) Préparation**

- a) Porter toujours des chaussures de sécurité et des pantalons longs; Ne faites pas fonctionner la machine pieds nus ou lorsque vous portez des sandales ouvertes. Évitez de porter des vêtements lâches, à cordon ou des cravates.
- b) Ne portez pas de vêtements amples ni de bijoux qui pourraient être aspirés dans l'entrée d'air. Maintenez les cheveux longs à l'écart des entrées d'air.
- c) Obtenez une protection pour les oreilles et des lunettes

de sécurité. Portez-les à tout moment lors de l'utilisation de la machine.

- d) Faites fonctionner la machine dans une position recommandée et uniquement sur une surface ferme et nivelée.
- e) Ne faites pas fonctionner la machine sur une surface pavée ou de gravier, car l'éjection de matériel pourrait vous blesser.
- f) Avant utilisation, inspectez toujours visuellement que les autres éléments de fixation sont fermement fixés, que le logement n'est pas endommagé, et que les protections et écrans sont en place. Remplacez les composants usés ou endommagés dans leur ensemble pour préserver l'équilibre. Remplacez les étiquettes endommagées ou illisibles.

### **3) Fonctionnement**

- a) Avant de démarrer la machine, assurez-vous que la chambre d'alimentation est vide.
- b) Maintenez votre visage et votre corps loin de l'ouverture d'admission de

l'alimentation.

- c) Ne laissez pas vos mains ou toute autre partie de votre corps, ou vos vêtements à l'intérieur de la chambre d'alimentation, de la goulotte de décharge ou à proximité de toute partie mobile.
- d) Maintenez bien l'équilibre et une bonne position à tout moment. Ne vous penchez pas trop. Ne vous tenez jamais à un niveau supérieur à la base de la machine lors de son alimentation en matériau.
- e) Tenez-vous toujours éloigné de la zone de décharge lors du fonctionnement de cette machine.
- f) Si la machine commence à faire un bruit ou à vibrer de façon inhabituelle, arrêtez immédiatement la source d'alimentation et laissez la machine s'arrêter. Retirez la batterie de la machine et suivez les étapes suivantes avant de redémarrer et de faire fonctionner la machine:
  - i) Inspectez-la pour détecter la présence de dommages;
  - ii) Remplacez ou réparez toute pièce endommagée;
  - iii) Vérifiez et serrez toute pièce lâche.

- g) Ne laissez pas le matériau transformé s'accumuler dans la zone de décharge, ceci peut empêcher une décharge appropriée et entraîner un rebond de matériau à travers l'ouverture d'admission.
- h) En cas d'obstruction de la machine, éteignez la source d'alimentation et retirez la batterie de la machine avant de nettoyer les débris.
- i) N'utilisez jamais l'appareil si des gardes, des protections, ou des dispositifs de sécurité sont défectueux
- j) Maintenez la source d'alimentation exempte de débris et d'autres accumulations pour éviter de l'endommager ou un incendie potentiel.
- k) Ne transportez pas cette machine avec la source d'alimentation en marche.
- l) Toujours débrancher la machine de la prise d'alimentation (par ex., retirer la batterie de la machine).
  - si vous quittez la machine,
  - avant de nettoyer les obstructions ou de déboucher la goulotte,
  - avant le contrôle, le

nettoyage ou toute opération sur la machine;

- m) Éviter d'utiliser la machine par mauvais temps, en particulier lorsqu'il existe un risque foudre.

#### **4) Entretien**

- a) Afin d'utiliser la machine en toute sécurité garder tous les écrous, boulons, et les vis serrés.
- b) Par sécurité, remplacer toutes parties usées ou endommagées.
- c) Utilisez uniquement des pièces de rechange et des accessoires d'origine.
- d) Conservez la machine dans un endroit sec, hors de portée des enfants.
- e) En cas d'arrêt de la machine pour entretien, inspection ou stockage, ou pour changer un accessoire, éteignez la source d'alimentation, débranchez la machine de l'alimentation et assurez-vous que toutes les parties mobiles sont complètement arrêtées. Laissez refroidir la machine avant d'effectuer des inspections, ajustements, etc. Entretenez correctement la machine et maintenez-la propre.

- f) Conservez la machine dans un endroit sec, hors de portée des enfants.
- g) Laissez toujours la machine refroidir avant de la stocker.
- h) Ne tentez jamais passer outre le dispositif d'enclenchement de la protection.

## **MISES EN GARDE CONCERNANT LA BATTERIE**

- a) La batterie et les piles secondaires ne doivent pas être ouvertes, démontées ou broyées.**
- b) La batterie ne doit pas être court-circuitée. Évitez de mettre la batterie en vrac dans une boîte ou dans un tiroir où elles risqueraient de se court-circuiter entre elles ou au contact d'autres objets métalliques.** Après usage, évitez tout contact de la batterie avec d'autres objets métalliques de petite taille (trombones, pièces, clés, clous, vis etc.) susceptibles de court-circuiter les pôles. Un court-circuit entre les pôles de la batterie peut être à l'origine de brûlures ou d'un incendie.

- c) La batterie ne doit pas être exposée au feu et à la chaleur. Évitez de la ranger à la lumière du soleil.**
- d) La batterie et les piles ne doivent pas être soumises à des chocs mécaniques.**
- e) En cas de fuite des piles, évitez tout contact du liquide avec la peau et les yeux. En cas de contact, rincez abondamment la surface touchée avec de l'eau et appelez les urgences.**
- f) La batterie et les piles doivent rester propres et sèches.**
- g) Si la batterie ou les piles se salissent, essuyez-les avec un chiffon propre et sec.**
- h) La batterie et les piles doivent être chargées avant usage. Utilisez toujours le chargeur adéquat, et respectez les instructions du fabricant ou le mode d'emploi de l'appareil concernant la procédure de recharge.**
- i) Évitez de laisser une batterie se charger pendant trop longtemps lorsqu'elle n'est pas**



utilisée.

**j) Après de longues périodes d'inutilisation, il peut être nécessaire de charger et décharger la batterie et les piles à plusieurs reprises avant que celles-ci ne retrouvent leur capacité maximale.**

**k) N'utilisez pas d'autre chargeur que celui spécifié par Worx. N'utilisez pas d'autre chargeur que celui spécifiquement fourni avec l'appareil.**

**l) N'utilisez en aucun cas une batterie autre que celle prévue pour cet appareil.**

**m) La batterie doit être tenue hors de portée des enfants.**

**n) Gardez la documentation d'origine du produit afin de pouvoir vous y référer ultérieurement.**

**o) Enlevez la batterie de l'appareil lorsque vous ne l'utilisez pas.**



**p) Respectez les procédures de mise au rebut.**

**q) Ne pas mélanger des piles de fabrication, capacité, taille ou type différents dans un appareil.**

**r) Protégez la batterie des micro-ondes et des hautes pressions.**

## SYMBOLES

	Lire le mode d'emploi
	AVERTISSEMENT
	Porter une protection pour les yeux
	Ne pas exposer à la pluie
	Porter une protection pour les oreilles
	Tenez vous à bonne distance
	Avertissement de danger
	Les déchets d'équipements électriques et électroniques ne doivent pas être déposés avec les ordures ménagères. Ils sont collectés pour être recyclés dans des centres spécialisés. Consultez les autorités locales ou votre revendeur pour obtenir des renseignements sur l'organisation de la collecte.

	Assurez-vous d'avoir retiré la batterie avant de changer les accessoires.
	Batterie Li-Ion Ce produit comporte un symbole de « Collecte séparée » de toutes les batteries. Il sera ensuite recyclé ou démantelé, afin de réduire l'impact sur l'environnement. Les batteries peuvent être dangereuses pour l'environnement et la santé humaine, car elles contiennent des substances dangereuses.
	Ne pas brûler
	Les batteries peuvent entrer dans le cycle de l'eau si elles sont éliminées de façon inappropriée, ce qui peut être dangereux pour l'écosystème. Ne pas éliminer les batteries usagées comme un déchet municipal non trié.

## LISTE DES COMPOSANTS

1. BUSE DE SÉLECTION DE VITESSE
2. TUBE DE SOUFFLERIE
3. INTERRUPTEUR DE MARCHE/ARRET
4. POIGNÉE
5. BOUTONS DE DÉTACHEMENT DU BLOC DE BATTERIE \*
6. BATTERIE \*
7. LOGEMENT MOTEUR
8. BOUTON DE LIBÉRATION DE LA BUSE

\* Les accessoires reproduits ou décrits ne sont pas tous compris avec le modèle standard livré.

## CARACTÉRISTIQUES TECHNIQUES

Modèle **WG543E WG543E.9 (520-559 - désignations des pièces, représentative du souffleur sans fil)**

	<b>WG543E</b>	<b>WG543E.9</b>
--	---------------	-----------------

Tension	20 V $\equiv$ Max.**	
Volumen de aire máximo	I: 518 m <sup>3</sup> /h II: 696 m <sup>3</sup> /h (Mode volume de l'air)	
La vitesse de l'air maximale	I: 153 km/h II: 209 km/h (Mode vitesse de l'air)	
Temps de chargement	2 heure (environ)	/
Poids	1.7 kg	1.1 kg

\*\* La tension est mesurée à vide. La tension initiale de la batterie atteint un maximum de 20 volts. La tension nominale est de 18 volts.

## INFORMATIONS RELATIVES AU BRUIT

Niveau de pression acoustique	$L_{PA} = 78.0$ dB(A)
$K_{PA}$	3.0 dB(A)
Niveau de puissance acoustique	$L_{WA} = 92.6$ dB(A)
$K_{WA}$	3.0 dB(A)

Porter des protections auditives.



## INFORMATIONS RELATIVES AUX VIBRATIONS

Valeur de vibration mesurée	$a_h < 2.5$ m/s <sup>2</sup>
Incertitude	$K = 1.5$ m/s <sup>2</sup>

La valeur totale de vibration déclarée peut être utilisée pour comparer un outil à un autre, et peut également être utilisé dans une évaluation préliminaire de l'exposition.

**AVERTISSEMENT:** La valeur d'émission de vibrations pendant l'utilisation réelle de l'outil électrique peut différer de la valeur déclarée selon la manière dont l'outil est utilisé, selon les exemples suivants et d'autres variations sur la manière dont l'outil est utilisé:

Comment l'outil est utilisé et quels matériaux sont coupés ou percés.

L'outil est en bon état et bien entretenu.

L'utilisation du bon accessoire pour l'outil et l'assurance qu'il est affûté et en bon état.

La bonne tenue des poignées et, le cas échéant, les accessoires anti-vibrations utilisés.

L'outil est utilisé comme prévu dans sa conception et dans le présent mode d'emploi.

## Cet outil peut causer un syndrome des vibrations main-bras s'il n'est pas correctement géré.

**VERTISSEMENT:** Pour être précise, une évaluation du niveau d'exposition en conditions réelles d'utilisation doit également tenir compte de toutes les parties du cycle d'utilisation telles que les moments où l'outil est éteint, et ceux où il fonctionne au ralenti mais ne réalise pas réellement de tâche. Ceci peut réduire de manière significative le niveau d'exposition et la durée d'utilisation totale.

Afin de minimiser le risque d'exposition aux vibrations: Utilisez TOUJOURS des burins, des forets et des lames affûtés.

Entretenez cet outil de manière conforme au mode d'emploi et maintenez-le lubrifié (le cas échéant). Si l'outil doit être utilisé régulièrement, investissez dans des accessoires anti-vibrations. Planifiez votre travail pour étaler l'utilisation des outils à forte vibration sur plusieurs jours.

## ACCESSOIRES

	WG543E	WG543E.9
Batterie (WA3553)	1	/
Chargeur (WA3880)	1	/

Nous recommandons d'acheter tous les accessoires dans le magasin d'acquisition de la machine. Pour plus d'informations, se référer à l'emballage des accessoires. Le personnel du magasin est également là pour vous conseiller.

## FONCTIONNEMENT

### UTILISATION CONFORME

La souffleuse est prévue pour souffler des débris. Elle n'est pas destinée à une utilisation en intérieur et ni pour le toilettage d'animaux.

## ASSEMBLAGE ET FONCTIONNEMENT

ACTION	FIGURE
ASSEMBLAGE	

Charger la batterie  
La batterie N'EST PAS CHARGÉE et il faut la charger une fois avant de l'utiliser.  
Pour plus d'informations, reportez-vous au manuel du chargeur.

**AVERTISSEMENT!** Le chargeur et la batterie ont été spécialement conçus pour fonctionner ensemble, ne pas utiliser d'autres dispositifs. Ne jamais insérer d'objets métalliques dans le chargeur ou dans les connexions de la batterie, cela pourrait provoquer un court circuit ou être une source de danger.

Voir Fig. A1, A2

Enlever ou installer la batterie  
**REMARQUE:** Enfoncez la languette du bloc de batterie pour le dégager et faites-le glisser hors de votre perceuse. Après le rechargement, faites-le glisser en place sur votre perceuse. Un simple coulissement et une légère pression seront suffisant.

Voir Fig. B, C

Mode vitesse de l'air  
**REMARQUE:** Par défaut, le ventilateur est en mode de vitesse de l'air après l'assemblage.  
**REMARQUE:** Le ventilateur a deux modes de fonctionnement: le mode de vitesse de l'air et le mode de volume de l'air. Pour changer de mode, appuyez sur le bouton de libération de la buse et faites glisser vers l'arrière pour le mode de vitesse de l'air. Faites glisser vers l'avant pour le mode de volume de l'air.  
Choisissez un mode adapté à votre travail. Le mode de vitesse de l'air est recommandé pour le nettoyage dans l'herbe, comme indiqué sur la Fig. H1. Bien que le mode de volume de l'air soit recommandé pour le nettoyage sur un sol dur comme le ciment, comme indiqué sur la Fig. H2.

Voir Fig. D

27

Mode volume de l'air

Voir Fig. E, F

### FONCTIONNEMENT

MARCHE-ARRÊT  
**AVERTISSEMENT!** L'appareil tourne encore pendant quelques secondes après avoir éteint. Laissez le moteur s'arrêter complètement avant de poser l'outil.

Voir Fig. G

Réglage de la vitesse de soufflage / volume de l'air avec interrupteur à 2 vitesses  
CONSEILS A L'UTILISATEUR  
- Tenez le tube de soufflage à approximativement 8" au dessus du sol lors du fonctionnement de l'outil.  
- Utilisez un mouvement de balayage latéral. Avancez doucement en gardant les débris/les feuilles accumulés devant vous.  
- Après avoir soufflé les débris/feuilles en tas, il vous sera aisé de vous en débarrasser.



#### ATTENTION!

- **Ne soufflez pas d'objets durs comme des clous, des boulons ou des cailloux.**
- **N'utilisez pas le souffleur près d'observateurs ou d'animaux.**
- **Faites très attention lorsque vous nettoyez des débris dans des escaliers ou d'autres zones exigus.**
- **Portez des lunettes de protection ou d'autres protections oculaires appropriées, des pantalons longs et des chaussures.**

Voir Fig. H1, H2

## NETTOYAGE DE L'OUTIL

Nettoyez l'outil régulièrement.



**Avertissement! Gardez votre produit sec. N'aspergez de l'eau dessus sous aucun prétexte.**

- **Pour nettoyer l'outil, utilisez uniquement un savon doux et un chiffon humide.**
- **N'utilisez aucun type de détergent, nettoyant ou solvant qui puisse contenir des substances chimiques pouvant endommager le plastique.**
- **Les roulements sont auto-lubrifiés, ils ne nécessitent donc pas de lubrification supplémentaire.**

## PROTECTION DE L'ENVIRONNEMENT



Les déchets d'équipements électriques et électroniques ne doivent pas être déposés avec les ordures ménagères. Ils sont collectés pour être recyclés dans des centres spécialisés. Consultez les autorités locales ou votre revendeur pour obtenir des renseignements sur l'organisation de la collecte.

## DECLARATION DE CONFORMITE

Nous,  
POSITEC Germany GmbH  
Grüner Weg 10, 50825 Cologne, Germany

Déclarons ce produit  
Description **Souffleur sans fil**  
Modèle **WG543E WG543E.9 (520-559 - désignations des pièces, illustration du souffleur sans fil)**  
Fonction **Soufflage**

Est conforme aux directives suivantes,  
**2006/42/EC, 2014/30/EU**  
**2011/65/EU&(EU)2015/863**  
**2000/14/EC amendée par 2005/88/EC**

2000/14/EC amendée par 2005/88/EC:  
- Procédure d'évaluation de la conformité conformément à **Annexe V**  
- Niveau de pression acoustique **92.6 dB (A)**  
- Niveau d'intensité acoustique **96 dB (A)**

Et conforme aux normes,  
**EN 60335-1, EN 50636-2-100, EN 62233, EN ISO 3744,**  
**EN 55014-1, EN 55014-2**

La personne autorisée à compiler le dossier technique,  
**Nom Marcel Filz**  
**Adresse Positec Germany GmbH**  
**Grüner Weg 10, 50825 Cologne, Germany**



2020/06/23  
Allen Ding  
Ingénieur en chef adjoint, Essais & Certification  
Positec Technology (China) Co., Ltd.  
18, Dongwang Road, Suzhou Industrial  
Park, Jiangsu 215123, P. R. China

## SICUREZZA DEL PRODOTTO

 **ATTENZIONE! È assolutamente necessario leggere attentamente tutte le istruzioni.** *Eventuali errori nell'adempimento delle istruzioni qui di seguito riportate potranno causare scosse elettriche, incendi e/o lesioni gravi.*

**Conservare tutti gli avvisi e le istruzioni per poterle consultare quando necessario.**

Il dispositivo deve essere utilizzato unicamente con l'unità di alimentazione fornita in dotazione.

### **IMPORTANTE LEGGERE ATTENTAMENTE PRIMA DELL'USO CONSERVARE PER RIFERIMENTO FUTURO**

#### **Prescrizioni di sicurezza**

##### **1) ADDESTRAMENTO**

- a) Leggere con attenzione le istruzioni. Acquisire familiarità con i comandi e il corretto funzionamento dell'apparecchio.
- b) Mai consentire l'uso della macchina a bambini, soggetti con capacità

fisiche, sensoriali o mentali limitate, senza esperienza o competenze specifiche o ignari delle presenti istruzioni. Le normative locali potrebbero prescrivere specifici limiti di età per l'operatore.

- c) Non usare il dell'apparecchio in presenza di altre persone, in particolar modo di bambini o di animali domestici.
- d) Ricordare che l'operatore o l'utente sono responsabili di incidenti o rischi che dovessero verificarsi ai danni di terzi o delle proprietà.

##### **2) OPERAZIONI PRELIMINARI**

- a) Durante il lavoro, indossare sempre calzature robuste e pantaloni lunghi; Non utilizzare la macchina a piedi nudi o indossando sandali aperti. Evitare di indossare abiti larghi o che presentano cordoni o lacci.
- b) Non indossare indumenti ampi o monili che possono essere aspirati nella presa d'aria. Se si hanno i capelli lunghi, tenersi a distanza dalle prese di aspirazione dell'aria.
- c) Procurarsi dispositivi di

protezione acustica e occhiali di sicurezza e indossarli sempre durante l'uso della macchina.

- d) Azionare la macchina in una posizione raccomandata ed esclusivamente su una superficie stabile e piana.
- e) Non utilizzare la macchina su un fondo lastricato o con ghiaia, dove potrebbe venire scagliato del materiale, con la possibilità che si verifichino lesioni a persone.
- f) Prima dell'uso verificare sempre che gli elementi di bloccaggio siano ben serrati, che l'alloggiamento non sia danneggiato e che le protezioni e gli schermi siano in posizione. Sostituire i componenti usurati o danneggiati in set, per conservare l'equilibrio della macchina. Sostituire le etichette danneggiate o illeggibili.

### **3) FUNZIONAMENTO**

- a) Prima di avviare la macchina, accertarsi che la camera di alimentazione sia vuota.
- b) Tenere il viso e il corpo lontano dall'apertura di alimentazione.
- c) Non lasciare le mani o

qualsiasi altra parte del corpo, né indumenti all'interno della camera di alimentazione, dello scivolo di scarico o in prossimità di parti mobili.

- d) Mantenere sempre una posizione salda e sicura. Non piegarsi eccessivamente in avanti. Non stare mai in piedi a un livello superiore rispetto alla base della macchina quando si inserisce il materiale al suo interno.
- e) Quando si utilizza la macchina mantenersi sempre a distanza dalla zona di scarico.
- f) Se la macchina dovesse iniziare a produrre un rumore o una vibrazione insoliti, scollegare immediatamente l'alimentazione e fare fermare la macchina. Rimuovere la batteria dalla macchina e attenersi ai passaggi seguenti prima di riavviare e utilizzare la macchina:
  - i) verificare la presenza di eventuali danni;
  - ii) sostituire o riparare le eventuali parti danneggiate;
  - iii) controllare che non ci siano parti allentate e, in caso affermativo, stringerle.

- g) Non lasciare che il materiale lavorato si accumuli nella zona di scarico; ciò potrebbe impedire uno scarico scorretto con un conseguente possibile contraccolpo del materiale attraverso l'apertura di inserimento.
- h) Se la macchina dovesse ostruirsi, scollegare l'alimentazione e rimuovere la batteria dalla macchina prima di liberarla dai detriti.
- i) Non utilizzare mai l'apparecchiatura con protezioni o schermi difettosi, o in mancanza di dispositivi di sicurezza.
- j) Mantenere la fonte di alimentazione libera da detriti o altri accumuli di materiale al fine di prevenire danni alla stessa e lo scoppio di un incendio.
- k) Non trasportare la macchina mentre la fonte di alimentazione è in funzione.
- l) Scollegare sempre la macchina dall'alimentazione elettrica (es. rimuovere il pacco batteria dalla macchina)  
- ogni volta che si lascia la macchina incustodita,  
- prima di rimuovere blocchi o disostruire lo scivolo di scarico,  
- prima di controllare, pulire o effettuare lavori sulla apparecchiatura;
- m) Evitare di utilizzare la macchina in caso di condizioni meteorologiche avverse, specialmente se sussiste il rischio di fulmini.

#### **4) MANUTENZIONE E CONSERVAZIONE**

- a) Ai fini della sicurezza delle operazioni, accertarsi che tutti i dadi, i bulloni e le viti dell'apparecchio siano saldamente avvitati.
- b) Per maggiore sicurezza, sostituire le parti usurate o danneggiate.
- c) Usare solo parti di ricambio e accessori originali.
- d) Stoccare la macchina in un luogo asciutto, lontano dalla portata dei bambini.
- e) Quando la macchina viene fermata per motivi di assistenza, ispezione, stoccaggio o sostituzione di un accessorio, disattivare la fonte di alimentazione, scollegare la macchina dalla corrente e assicurarsi che tutte le parti mobili si siano arrestate completamente.

Prima di effettuare qualsiasi intervento di ispezione, regolazione, ecc. lasciare raffreddare la macchina. Manutenere la macchina con cura e mantenerla pulita.

- f) Stoccare la macchina in un luogo asciutto, lontano dalla portata dei bambini.
- g) Prima di stoccare la macchina, lasciare sempre che si raffreddi.
- h) Non tentare mai di escludere la funzione di interblocco della protezione.

## **ISTRUZIONI PER LA SICUREZZA DEL PACCO BATTERIA**

- a) Non smontare, aprire o strappare le cellule secondarie o il pacco batteria.**
- b) Non cortocircuitare un pacco batteria. Non conservare un pacco batteria disordinatamente in una scatola o un cassetto in cui potrebbero cortocircuitarsi tra essi o essere cortocircuitati da altri oggetti metallici.**

Quando il pacco batteria non è in uso, tenerlo lontano da altri oggetti metallici come

graffette, monete, chiavi, chiodi, viti e altri piccoli oggetti metallici, potrebbe avverarsi un collegamento tra i due terminali. Collegare i terminali della batteria potrebbe causare incendi o ustioni.

- c) Non esporre il pacco batteria a calore o fuoco. Evitare di conservarli alla luce diretta del sole.**
- d) Non sottoporre il pacco batteria a scosse meccaniche.**
- e) In caso di perdite da una cellula, evitare che il liquido entri in contatto con la pelle o gli occhi. In caso di contatto, lavare l'area interessata con abbondante acqua e consultare un medico.**
- f) Tenere le cellule e il pacco batteria puliti e asciutti.**
- g) Pulire i terminali delle cellule e del pacco batteria con un panno pulito e asciutto nel caso in cui si sporchino.**
- h) Il pacco batteria deve essere caricato prima dell'uso. Utilizzare sempre il caricatore corretto e consultare le istruzioni.**
- i) Non lasciare un pacco batteria in carica se non in**



uso.

**j) Dopo lunghi periodi di conservazione, potrebbe essere necessario caricare e scaricare le cellule o il pacco batteria diverse volte per ottenere le massime prestazioni.**

**k) Ricaricare solo con il caricatore specificato da Worx. Non utilizzare caricatori diversi da quelli forniti per l'uso specifico con l'apparecchiatura.**

**l) Non utilizzare un pacco batteria non progettato per l'uso con l'apparecchiatura.**

**m) Tenere il pacco batteria fuori dalla portata dei bambini.**

**n) Conservare i documenti originali del prodotto per riferimenti futuri.**

**o) Rimuovere la batteria dall'apparecchiatura, se non in uso.**

**p) Smaltire adeguatamente.**

**q) Non mischiare batterie di diverse marche, capacità, dimensioni o tipologia nello stesso dispositivo.**

**r) Tenere la batteria lontano da microonde e alta pressione.**

## SIMBOLI

	Leggere le istruzioni
	AVVERTENZA
	Indossare protezione per gli occhi
	Non esporre alla pioggia
	Indossare protezione per le orecchie
	Tenere gli astanti a distanza di sicurezza
	Avvertimento di rischio
	I prodotti elettrici non possono essere gettati tra i rifiuti domestici. L'apparecchio da rottamare deve essere portato al centro di riciclaggio per un corretto trattamento. Controllare con le autorità locali o con il rivenditore per localizzare il centro di riciclaggio più vicino.
	Assicurarsi che la batteria venga rimossa prima di sostituire gli accessori.

 <p>Li-Ion</p>	<p>Batteria agli ioni di litio (Li-Ion). Questo prodotto è stato contrassegnato con un simbolo riguardante la raccolta differenziata per tutti i pacchi batteria. La batteria sarà poi riciclata o demolita allo scopo di ridurre l'impatto ambientale. I pacchi batteria possono costituire un pericolo per l'ambiente e per la salute umana in quanto contengono sostanze pericolose.</p>
	<p>Non bruciare</p>
	<p>Se smaltite in maniera scorretta, le batterie potrebbero entrare nel ciclo dell'acqua, con conseguenti rischi per l'ambiente. Non smaltire le batterie esaurite nei rifiuti generici.</p>

## ELENCO COMPONENTI

1. UGELLO DEL SELETTORE DI VELOCITÀ
2. TUBO DEL SOFFIANTE
3. INTERRUTTORE D'ACCENSIONE/SPEGNIMENTO
4. IMPUGNATURA
5. PULSANTI SGANCIO BATTERIA \*
6. BATTERIA \*
7. ALLOGGIAMENTO MOTORE
8. PULSANTE DI RILASCIO DELL'UGELLO

\* Accessori illustrati o descritti non fanno necessariamente parte del volume di consegna.

## DATI TECNICI

Codice **WG543E WG543E.9 (520-559 - designazione del macchinario, soffiatore senza filo)**

	WG543E	WG543E.9
Voltaggio	20 V $\equiv$ Max.**	
Volume dell'aria max.	I: 518 m <sup>3</sup> /h II: 696 m <sup>3</sup> /h (Modalità volume aria)	

Massima velocità dell'aria	I: 153 km/h II: 209 km/h (Modalità di velocità dell'aria)	
Tempo di ricarica	2 ore (circa)	/
Peso dell'utensile	1.7 kg	1.1 kg

\*\* Tensione misurata senza carico di lavoro. La tensione iniziale della batteria raggiunge un massimo di 20 Volt. La tensione nominale è di 18 Volt.

## INFORMAZIONI SUL RUMORE

Pressione acustica ponderata	$L_{PA} = 78.0 \text{ dB(A)}$
$K_{PA}$	3.0 dB(A)
Potenza acustica ponderata	$L_{WA} = 92.6 \text{ dB(A)}$
$K_{WA}$	3.0 dB(A)

**Indossare protezione per le orecchie.**



## INFORMAZIONI SULLA VIBRAZIONE

Vibrazione ponderata tipica	$a_h < 2.5 \text{ m/s}^2$
Incertezza	$K = 1.5 \text{ m/s}^2$

Il valore totale dichiarato delle vibrazioni può essere utilizzato per confrontare un utensile con un altro e in una valutazione di esposizione preliminare.

**AVVERTENZA:** Il valore delle vibrazioni emesse durante il reale utilizzo dello strumento può differire dal valore dichiarato in base ai modi con cui viene usato lo strumento, ai seguenti esempi e ad altre variabili:  
Come viene usato l'apparecchio e i materiali tagliati o forati.

Le condizioni e la buona manutenzione dello strumento. L'uso dell'accessorio corretto per il taglio e la sua affilatura, nonché le sue buone condizioni. La stretta sull'impugnatura e l'eventuale utilizzo di accessori antivibrazione. L'adeguatezza dell'utilizzo dell'utensile rispetto a quanto previsto.

**Questo strumento potrebbe causare la sindrome da vibrazioni mano-braccio se il suo utilizzo non viene gestito correttamente.**

**AVVERTENZA:** Per essere precisi, una stima del livello di esposizione nelle attuali condizioni di utilizzo dovrebbe anche tenere conto di tutte le parti del ciclo operativo, come le volte in cui lo strumento viene spento e il tempo in cui viene lasciato girare a vuoto senza realmente fare il suo lavoro. Questo potrebbe ridurre significativamente il livello di esposizione sul periodo di lavoro totale.  
Un aiuto a minimizzare il proprio rischio di esposizione

alle vibrazioni.

USARE sempre scalpelli, trapani e lame affilati. Conservare questo strumento sempre in conformità a queste istruzioni e mantenerlo ben lubrificato (dove appropriato).

Se lo strumento deve essere usato regolarmente, investire in accessori antivibrazione.

Pianificare il programma di lavoro in modo da suddividere i lavori che implicano le maggiori vibrazioni nell'arco di più giorni.

## ACCESSORI

	WG543E	WG543E.9
Batteria (WA3553)	1	/
Caricatore (WA3880)	1	/

Si raccomanda di acquistare tutti gli accessori nello stesso negozio in cui è stato acquistato l'attrezzo. Fare riferimento alla confezione dell'accessorio per altri dettagli. Il personale del negozio può aiutarvi e consigliarvi.

## FUNZIONAMENTO

### USO CONFORME

La soffiante deve essere utilizzata esclusivamente per eliminare detriti. Non deve essere utilizzata in interno o per strigliare gli animali.

## MONTAGGIO E FUNZIONAMENTO

AZIONE	FIGURA
<b>MONTAGGIO</b>	
Caricare la batteria L'unità batteria fornita è SCARICA ed è necessario caricarla prima di utilizzarla. È possibile trovare maggiori dettagli nel manuale del caricatore.  <b>ATTENZIONE!</b> Il caricabatteria e l'unità batteria sono stati progettati appositamente per funzionare assieme. Non utilizzare nessun altro dispositivo. Non inserire e controllare attentamente che non vi siano oggetti metallici nei collegamenti dell'unità batteria per evitare guasti elettrici o altri rischi.	Vedi Fig. A1, A2
Rimozione e installazione dell'unità batteria <b>NOTA:</b> Premere il rilascio del pacco batteria per rimuoverlo dal trapano. Dopo la ricarica far scorrere la batteria attraverso la porta della batteria del trapano. Sarà sufficiente una leggera pressione.	Vedi Fig. B, C

Modalità di velocità dell'aria

**NOTA:** La soffiante è in modalità di velocità dell'aria per l'assemblaggio predefinito.

**NOTA:** la soffiante ha due modalità operative: modalità di velocità dell'aria e modalità di volume dell'aria. Per cambiare la modalità, premere il pulsante di rilascio dell'ugello e scorrere all'indietro per la modalità di velocità dell'aria. Scorrere in avanti per la modalità di volume dell'aria.

Scegliere una modalità adatta per il tuo lavoro. Si consiglia la modalità di velocità dell'aria per la pulizia in erba, come mostrato in Figura H1. Mentre si consiglia la modalità di volume dell'aria per la pulizia su terreni duri come cemento, come mostrato in Fig. H2.

Vedi Fig. D

Modalità volume aria

Vedi Fig. E, F

## FUNZIONAMENTO

AVVIAMENTO ED ARRESTO

 **ATTENZIONE!** L'apparecchiatura continua a girare per alcuni secondi dopo che è stata spenta. Attendere che il motore si sia arrestato completamente prima di poggiare a terra l'apparecchiatura.

Vedi Fig. G

Regolamento della velocità e del volume dell'aria con l'interruttore a 2 velocità

SUGGERIMENTI PER L'UTENTE

- Tenere il tubo della soffiante a circa 8" sopra il terreno quando si lavora con la soffiante.

- Muovere la soffiante da un lato all'altro. Procedere lentamente per pulire le foglie/detriti che si trovano di fronte a voi.

- Accumulare foglie/detriti in modo da formare un mucchio, sarà così più facile poterli gettare.

 **ATTENZIONE!**

- Non soffiare oggetti duri, quali chiodi, bulloni o pietre.
- Non utilizzare il soffiatore vicino a persone o animali.
- Prestare attenzione particolare quando si puliscono scale o altre aree con spazi limitati.
- Indossare occhiali di protezione o altro tipo di protezione per gli occhi, pantaloni lunghi e scarpe.

Vedi Fig. H1, H2

## PULIZIA DELL'APPARECCHIO

Pulire l'apparecchio con regolarità.

 **Attenzione! Conservare il prodotto asciutto. Non spruzzare mai con acqua.**

- Per la pulizia dell'apparecchio usare un detergente non aggressivo e un panno umido.
- Non utilizzare nessun tipo di detergente, pulitore o solvente che possa contenere sostanze chimiche che potrebbero danneggiare

**seriamente la plastica.**

- **Questo prodotto utilizza cuscinetti autolubrificanti, pertanto non è necessario prevedere interventi di manutenzione.**

## TUTELA AMBIENTALE

 I prodotti elettrici non possono essere gettati tra i rifiuti domestici. L'apparecchio da rottamare deve essere portato al centro di riciclaggio per un corretto trattamento. Controllare con le autorità locali o con il rivenditore per localizzare il centro di riciclaggio più vicino.

## DICHIARAZIONE DI CONFORMITÀ

NOI,  
POSITEC Germany GmbH  
Grüner Weg 10, 50825 Cologne, Germany

Dichiara che l'apparecchio,  
Descrizione **Soffiatore senza filo**  
Codice **WG543E WG543E.9 (520-559 -**  
**designazione del macchinario, soffiatore senza filo)**  
Funzione **Soffiare detriti**

È conforme alle seguenti direttive,  
**2006/42/EC, 2014/30/EU**  
**2011/65/EU&(EU)2015/863**  
**2000/14/EC modificata dalla 2005/88/EC**

2000/14/EC modificata dalla 2005/88/EC:  
- Procedura di conformità come da **Annesso V**  
- Potenza acustica pesata **92.6 dB (A)**  
- Massima potenza di rumore garantita **96 dB (A)**

conforme a,  
**EN 60335-1, EN 50636-2-100, EN 62233, EN ISO 3744,**  
**EN 55014-1, EN 55014-2**

Il responsabile autorizzato alla compilazione della documentazione tecnica,  
**Nome Marcel Filz**  
**Indirizzo Positec Germany GmbH**  
**Grüner Weg 10, 50825 Cologne, Germany**



2020/06/23  
Allen Ding  
Vice capo ingegnere, testing e certificazione  
Positec Technology (China) Co., Ltd.  
18, Dongwang Road, Suzhou Industrial  
Park, Jiangsu 215123, P. R. China

## SEGURIDAD DEL PRODUCTO

 **Advertencia Leer todas las instrucciones.** *Si no se respetan las instrucciones, existe un riesgo de descargas eléctricas, de incendio y/o de graves heridas.*

**Conserve todas las advertencias e instrucciones para futuras consultas.**

El aparato únicamente debe utilizarse con la fuente de alimentación suministrada.

**IMPORTANTE**  
**LEER DETENIDAMENTE**  
**ANTES DE UTILIZAR LA**  
**HERRAMIENTA**  
**CONSERVAR PARA**  
**REFERENCIA FUTURA**

**Prácticas de seguridad**  
**operative**

### 1) Familiarización

- a) Lea cuidadosamente las instrucciones. Familiarícese con los controles y el uso apropiado de la herramienta.
- b) No permita nunca que utilicen la máquina niños, personas con limitaciones físicas, sensoriales o intelectuales o que no posean la experiencia o los conocimientos necesarios,

ni personas que no estén familiarizadas con las presentes instrucciones; la reglamentación local podría limitar la edad del personal operativo.

- c) Nunca utilice la máquina mientras otras personas, especialmente niños o animales domésticos se encuentran en las proximidades.
- d) Recuerde que el usuario u operario es el responsable de los accidentes o riesgos a los que se sometan otras personas o propiedades.

## **2) Preparación**

- a) Siempre use calzado resistente y pantalones largos cuando efectúe el corte de césped; No utilice la máquina con los pies descalzos o con sandalias abiertas. No utilice ropa holgada o que tenga lazos o cordones colgando.
- b) No vista ropas sueltas o joyería que pueda quedar atascada en la toma de aire. Si tiene el pelo largo, mantenga la cabeza alejada de las tomas de aire.
- c) Utilice protección auditiva y gafas de seguridad. No

se las quite mientras esté utilizando la máquina.

- d) Utilice la máquina en una postura recomendada y solo sobre una superficie firme y nivelada.
- e) No utilice la máquina sobre superficies pavimentadas o de gravilla en la cual pudieran despedirse materiales y provocar lesiones personales.
- f) antes de utilizar la máquina, inspecciónela visualmente para comprobar que materiales de sujeción sean firmes, que la carcasa esté en perfectas condiciones y que las protecciones y pantallas estén bien colocadas. Sustituya los componentes deteriorados o desgastados en grupo para conservar el equilibrio. Sustituya también las etiquetas que estén dañadas o que no se puedan leer.

## **3) Funcionamiento**

- a) Antes de arrancar la máquina, compruebe que la cámara de alimentación esté vacía.
- b) Mantenga la cara y el cuerpo alejados de la abertura de alimentación.

- 38
- c) No permita que las manos o cualquier otra parte del cuerpo o la ropa entren en la cámara de alimentación o el canal de descarga, ni que se acerquen a ninguna pieza móvil.
  - d) Mantenga una postura equilibrada y bien apoyada en todo momento. No se estire más de lo que le permita el equilibrio. No se suba nunca a una altura superior a la de la base de la máquina cuando añada material.
  - e) Manténgase siempre alejado de la zona de descarga cuando utilice la máquina.
  - f) si la máquina hace ruidos inusuales o vibra al ponerse en marcha, apáguela inmediatamente y deje que la máquina se detenga. Extraiga la batería de la máquina y realice lo siguiente antes de ponerla en marcha de nuevo para volverla a utilizar:
    - i) Inspeccione si hay daños;
    - ii) Repare o sustituya las piezas dañadas;
    - iii) Revise y apriete las piezas sueltas.
  - g) No permita que se acumule material procesado en la zona de descarga; si esto sucede, la descarga no podría realizarse correctamente y podría expulsarse material por la abertura de entrada.
  - h) Si la máquina se atasca, apáguela y extraiga la batería de la máquina antes de limpiar la suciedad.
  - i) No utilice el aparato si las protecciones o blindajes están defectuosos, o si no ha colocado los dispositivos de seguridad, como el colector de residuos.
  - j) Mantenga la fuente de alimentación libre de suciedad y otras acumulaciones para evitar que resulte dañada o que se produzca un incendio.
  - k) No transporte la máquina mientras esté encendida
  - l) Desconecte la máquina de la fuente de alimentación siempre en los siguientes casos:
    - siempre que abandone la máquina,
    - antes de reparar una obstrucción o de desatascar el canal,
    - antes de realizar comprobaciones, operaciones de limpieza o trabajar con la máquina;

m) No utilice la máquina en condiciones meteorológicas adversas, especialmente si existe riesgo de relámpagos.

#### **4) Mantenimiento y almacenamiento**

- a) Mantenga tuercas, pernos y tornillos ajustados para cerciorarse de que la herramienta está en condiciones seguras de trabajo.
- b) Para su seguridad, reemplace las piezas gastadas o dañadas.
- c) Utilice sólo repuestos y accesorios originales.
- d) Guarde la máquina en un lugar seco y fuera del alcance de los niños.
- e) Cuando se detenga la máquina para repararla, revisarla o guardarla, así como para cambiar un accesorio, apague la máquina y desconéctela de la fuente de alimentación y compruebe que todas las piezas móviles se hayan detenido completamente. Deje enfriar la máquina antes de realizar cualquier inspección, ajuste, etc. Extreme las precauciones cuando realice el

mantenimiento de la máquina y manténgala siempre limpia.

- f) Guarde la máquina en un lugar seco y fuera del alcance de los niños.
- g) Deje enfriar la máquina siempre antes de guardarla.
- h) No intente anular la función de interbloqueo del protector.

#### **ADVERTENCIAS DE SEGURIDAD PARA LA BATERÍA**

- a) No desmonte, abra o destruya las pilas o las baterías recargables.**
- b) No provoque un cortocircuito en la batería. No almacene las baterías de forma descuidada en una caja o cajón donde podría provocar un cortocircuito entre ellas o mediante otros objetos metálicos.** Cuando la batería no esté siendo utilizada, manténgala alejada de objetos metálicos, como clips de papel, monedas, llaves, clavos, tornillos u otros objetos metálicos pequeños, que pueden posibilitar la conexión de un borne

con otro. Al provocar un cortocircuito con los bornes de la batería se pueden sufrir quemaduras o generar un incendio.

**c) No exponga las baterías al calor o al fuego. No las guarde expuestas directamente al sol.**

**d) No exponga las baterías a impactos mecánicos.**

**e) En caso de que la batería tenga fugas de líquido, no permita que el líquido entre en contacto con la piel o los ojos. Si se produce el contacto, lave la zona afectada con grandes cantidades de agua y acuda a un médico.**

**g) Mantenga las baterías limpias y secas.**

**h) Limpie los bornes de la batería con un paño limpio si se ensucian.**

**i) Cargue la batería antes de utilizarla. Consulte siempre estas instrucciones y aplique el procedimiento de carga adecuado.**

**j) No deje la batería cargándose durante prolongados períodos de tiempo cuando no se utilice.**

**k) Después de prolongados períodos de almacenamiento, puede que sea necesario cargar y descargar la batería varias veces para obtener el máximo rendimiento.**

**n) Recargue solo con el cargador indicado por Worx. No utilice ningún otro cargador que no sea el específicamente proporcionado para el uso con este equipo.**

**o) No utilice ninguna batería distinta a la diseñada para utilizarse con el aparato.**

**p) Mantenga la batería fuera del alcance de los niños.**

**q) Conserve la documentación original del producto por si tuviera que consultarla en otro momento.**

**r) Extraiga la batería del aparato cuando no lo utilice.**





**s) Deshágase del producto correctamente.**



**t) No se deben mezclar pilas de diferentes fabricantes, capacidad, tamaño o tipo en un mismo dispositivo.**

**r) Mantener la batería lejos de microondas y alta presión.**



# SÍMBOLOS

	Lea el manual
	ADVERTENCIA
	Utilice protección ocular
	Evite cualquier exposición a la lluvia
	Utilice protección auditiva
	Mantenga alejados a los visitantes.
	Advertencia de peligro
	Los residuos de equipamientos eléctricos y electrónicos no deben depositarse con las basuras domésticas. Se recogen para reciclarse en centros especializados. Consulte las autoridades locales o su distribuidor para obtener información sobre la organización de la recogida.
	Compruebe que se haya extraído la batería antes de cambiar los accesorios.

	Batería de iones de litio. Este producto tiene una marca que lo designa para la recogida selectiva, junto con otras pilas y baterías. Una vez recogido, se reciclará o se desmontará con el fin de reducir el impacto en el medioambiente. Las baterías contienen sustancias peligrosas y pueden ser perjudiciales para el medioambiente y para la salud de las personas.
	No quemar
	Si no se eliminan correctamente, las baterías podrían interferir en el ciclo del agua, una situación que pondría en riesgo el ecosistema. Por este motivo, las baterías no deben eliminarse junto con los residuos municipales sin clasificar.

## LISTA DE COMPONENTES

1. **BOQUILLA SELECTORA DE LA VELOCIDAD DEL AIRE**
2. **TUBO SOPLADOR**
3. **INTERRUPTOR DE ENCENDIDO/APAGADO**
4. **MANGO**
5. **BOTONES DE LIBERACIÓN DE LA BATERÍA \***
6. **BATERÍA \***
7. **CUBIERTA DEL MOTOR**
8. **BOTÓN DE LIBERACIÓN DE LA BOQUILLA**

**\* Los accesorios ilustrados o descritos pueden no corresponder al material suministrado de serie con el aparato.**

## DATOS TÉCNICOS

Modelo **WG543E WG543E.9 (520-559 - denominaciones de maquinaria, representante del soplador inalámbrico)**

	WG543E	WG543E.9
Tensión	20 V $\approx$ Max.**	
Volumen máximo de ar	I: 518 m <sup>3</sup> /h II: 696 m <sup>3</sup> /h (Modo de volumen del aire)	
Máxima velocidad de soplado de aire	I: 153 km/h II: 209 km/h (Modo de velocidad del aire)	
Tiempo de carga	2 hora (Aprox.)	/
Peso	1.7 kg	1.1 kg

\*\* Voltaje medido sin carga. El voltaje inicial máximo de la batería es de 20 voltios. El voltaje nominal es de 18 voltios.

## INFORMACIÓN SOBRE EL RUIDO

Nivel de presión acústica de ponderación  $L_{pA} = 78.0$  dB(A)

$K_{pA} = 3.0$  dB(A)

Nivel de potencia acústica de ponderación  $L_{WA} = 92.6$  dB(A)

$K_{WA} = 3.0$  dB(A)

Utilice protección auditiva.



## INFORMACIÓN SOBRE LAS VIBRACIONES

Frecuencia de vibración típica  $a_h < 2.5$  m/s<sup>2</sup>

Incertidumbre  $K = 1.5$  m/s<sup>2</sup>

El nivel de vibraciones declarado puede utilizarse para realizar comparaciones entre herramientas y para la evaluación preliminar de la exposición.

**ADVERTENCIA:** El valor de emisión de vibraciones durante el uso de la herramienta podría ser distinto al valor declarado dependiendo de la forma en que se use la herramienta según las condiciones siguientes, y otras variaciones sobre el uso de la herramienta:  
El modo de uso de la herramienta y los materiales que se cortan o perforan.

El estado general y las condiciones de mantenimiento de la herramienta.

La utilización del accesorio correcto para la herramienta y su correcto mantenimiento afilado y en buenas condiciones.

La firme sujeción de las empuñaduras y la utilización de accesorios antivibración.

El uso de la herramienta conforme a su diseño y estas instrucciones.

**Esta herramienta podría causar síndrome de vibración mano-brazo si no se utiliza correctamente.**



**ADVERTENCIA:** Para conseguir una mayor precisión, debe tenerse en cuenta una estimación del nivel de exposición en condiciones reales de todas las partes del ciclo de uso, como los tiempos durante los que la herramienta está apagada o el tiempo que está funcionando al ralentí sin realizar ningún trabajo. Esto podría reducir notablemente el nivel de exposición durante el periodo completo de trabajo. Cómo minimizar el riesgo de exposición a la vibración. Utilice SIEMPRE cinceles, brocas y cuchillas afiladas. Mantenga esta herramienta de acuerdo con estas instrucciones y bien lubricada (si es necesario). Si la herramienta se utiliza regularmente, invierta en accesorios antivibración. Planifique su programa de trabajo para distribuir el uso de la herramienta a lo largo de varios días

## ACCESORIOS

	WG543E	WG543E.9
Batería (WA3553)	1	/
Cargador (WA3880)	1	/



Recomendamos que adquiera todos sus accesorios en el mismo comercio donde compró la herramienta. Consulte los estuches de los accesorios para más detalles. El personal del comercio también puede ayudar y aconsejar.

## FUNCIONAMIENTO

### USO INDICADO

El soplador de hojas debe utilizarse únicamente con esta finalidad. No lo utilice dentro del hogar ni para el cuidado de sus mascotas.

# MONTAJE Y FUNCIONAMIENTO

ACCIÓN	ILUSTRACIÓN
<b>MONTAJE</b>	
<p>Cargar la batería la batería se entrega descargada y debe cargarse completamente por primera vez. Encontrará más información en el manual del cargador.</p> <p> <b>ADVERTENCIA!</b> El cargador y la batería han sido específicamente diseñados para funcionar juntos, de modo que no procure utilizar ningún otro dispositivo. Nunca inserte o permita objetos metálicos se acerquen a las conexiones del cargador o de la batería, ya que podrían causar averías y riesgos eléctricos.</p>	Véase la Fig. A1, A2
<p>Extraer o instalar el pack de batería <b>NOTA:</b> Presione el cierre de la batería y extraiga la batería del taladro. Después de volver a cargarla, instale la batería en el puerto de batería del taladro. Sólo necesitará presionar ligeramente para fijarla.</p>	Véase la Fig. B, C
<p>Modo de velocidad del aire <b>NOTA:</b> El ventilador está en el modo de velocidad del aire para el ensamblaje predeterminado. <b>NOTA:</b> El soplador tiene dos modos de funcionamiento: modo de velocidad del aire y modo de volumen del aire. Para cambiar los modos, presione el botón de liberación de la boquilla y deslice hacia atrás para el modo de velocidad del aire. Deslice hacia adelante para el modo de volumen del aire. Elija un modo adecuado de acuerdo con su trabajo. Se recomienda el modo de velocidad del aire para limpiar el césped, como se muestra en la Fig. H1. Si bien se recomienda el modo de volumen del aire para limpiar en terrenos duros como el cemento, como se muestra en la Fig. H2.</p>	Véase la Fig. D
<p>Modo de volumen del aire</p>	Véase la Fig. E, F
<b>FUNCIONAMIENTO</b>	
<p>Encendido y Apagado  <b>ADVERTENCIA!</b> La herramienta funcionará durante algunos segundos después de haberla apagado. Deje que el motor se detenga completamente antes de dejar la herramienta.</p>	Véase la Fig. G

Ajuste de la velocidad de soplado / volumen del aire con el interruptor de 2 velocidades  
**SUGERENCIAS DE USUARIO**  
- Sostenga el tubo de soplado a aproximadamente 8" por encima del suelo mientras utiliza la herramienta.  
- Realice un movimiento de barrido de lado a lado. Avance lentamente manteniendo los residuos/hojas acumuladas frente a usted.  
- Después de crear una pila con las hojas/residuos, será más fácil deshacerse de la pila.



## PRECAUCIÓN!

- **No sople objetos duros, como clavos, pernos o rocas.**
- **No utilice el soplador cerca de observadores o mascotas.**
- **Tenga especial cuidado al limpiar los residuos de escaleras u otras zonas estrechas.**
- **Utilice gafas de seguridad u otra protección ocular adecuada, pantalones largos y zapatos.**

Véase la Fig. H1, H2

## LIMPIAR LA HERRAMIENTA

Limpie la herramienta con regularidad.



**Advertencia! Mantenga la herramienta seca. No la pulverice con agua bajo ninguna circunstancia.**

- **Para limpiar la herramienta, utilice sólo jabón suave y un paño húmedo.**
- **No utilice ningún tipo de detergente, limpiador o disolvente que pueda contener productos químicos. Podría dañar seriamente la carcasa de plástico.**
- **Su producto utiliza rodamientos autolubricados, por lo que no necesitan lubricación.**

## PROTECCION AMBIENTAL



Los residuos de equipamientos eléctricos y electrónicos no deben depositarse con las basuras domésticas.

Se recogen para reciclarse en centros especializados.

Consulte las autoridades locales o su revendedor para obtener informaciones sobre la organización de la recogida.

## DECLARACIÓN DE CONFORMIDAD

Los que reciben,  
POSITEC Germany GmbH  
Grüner Weg 10, 50825 Cologne, Germany

Declaran que el producto  
Descripción **Soplador inalámbrico**  
Modelo **WG543E WG543E.9 (520-559 - denominación de la máquina, representante del soplador inalámbrico)**  
Función **Soplar hojas**

Cumple con las siguientes Directivas,  
**2006/42/EC, 2014/30/EU**  
**2011/65/EU&(EU)2015/863**  
**2000/14/EC modificada por 2005/88/EC**

2000/14/EC modificada por 2005/88/EC:  
- Procedimiento de evaluación de la conformidad de acuerdo con **Anexo V**  
- Nivel de presión acústica **92.6 dB (A)**  
- Nivel de intensidad acústica **96 dB (A)**

Normativas conformes a,  
**EN 60335-1, EN 50636-2-100, EN 62233, EN ISO 3744,**  
**EN 55014-1, EN 55014-2**

La persona autorizada para componer el archivo técnico,  
**Firma Marcel Filz**  
**Dirección Positec Germany GmbH**  
**Grüner Weg 10, 50825 Cologne, Germany**



2020/06/23  
Allen Ding  
Ingeniero Jefe Adjunto. Pruebas y Certificación  
Positec Technology (China) Co., Ltd.  
18, Dongwang Road, Suzhou Industrial  
Park, Jiangsu 215123, P. R. China

## SEGURANÇA DO PRODUTO



**ATENÇÃO Leia atentamente as seguintes instruções.**

*A não observância destas instruções pode causar choque eléctrico, incêndio e/ou lesões graves.*

**Preserve todos avisos e instruções para referência futura.**

Este aparelho só deve ser utilizado com a fonte de alimentação fornecida com o mesmo.

**IMPORTANTE  
LEIA CUIDADOSAMENTE  
ANTES DE UTILIZAR  
PRESERVE PARA FUTURA  
REFERÊNCIA**

**Práticas de utilização segura**

### **1) Treino**

- Leia estas instruções atentamente. Familiarize-se com os comandos e a correcta utilização deste equipamento.
- Nunca permita que crianças, pessoas com capacidades físicas, sensoriais ou mentais reduzidas ou falta de experiência e conhecimento ou pessoas não familiarizadas com

estas instruções utilizem a máquina; os regulamentos locais poderão limitar a idade do operador.

- c) Nunca utilize a máquina, quando estiverem outras pessoas, sobretudo crianças, ou animais nas redondezas.
- d) O utilizador desta ferramenta é responsável pelos acidentes ou pelas situações de perigo que afectem outras pessoas ou os bens destas.
- d) Opere a máquina numa posição recomendada e apenas numa superfície firme e nivelada.
- e) Não opere a máquina numa superfície pavimentada ou em cascalho, onde o material ejetado possa causar ferimentos.
- f) Antes de usar, inspecione sempre visualmente para verificar se os retentores estão seguros, se a caixa não está danificada e se as proteções e ecrãs estão no devido lugar. Substitua os componentes desgastos ou danificados em conjuntos para preservar o equilíbrio. Substitua as etiquetas danificadas ou ilegíveis.

## **2) Preparação**

- a) Ao cortar a relva, use sempre calçado forte e calças compridas. Não opere a máquina se estiver descalço ou estiver a usar sandálias abertas. Evite usar roupas largas ou com cordões ou laços suspensos.
- b) Não use roupas largas ou qualquer peça de joalharia que possa ficar presa nas ranhuras de ventilação. Mantenha o cabelo comprido afastado das ranhuras de ventilação.
- c) Obtenha protecção auditiva e óculos de segurança. Use-os sempre enquanto opera a máquina.

## **3) Funcionamento**

- a) Antes de efetuar o arranque da máquina, certifique-se de que a câmara de alimentação está vazia.
- b) Mantenha o rosto e o corpo afastados da abertura de entrada de alimentação.
- c) Não permita a presença de mãos ou de qualquer outra parte do corpo ou vestuário no interior da câmara de alimentação, bica de descarga ou junto a qualquer

- peça móvel.
- d) Mantenha sempre o equilíbrio e posição apropriados. Não tente chegar a um local de forma insegura. Nunca permaneça num nível superior à base da máquina quando alimentar material para esta.
- e) Mantenha-se sempre afastado da zona de descarga quando operar esta máquina.
- f) Se a máquina começar a produzir ruídos incomuns ou vibração, desligue imediatamente a fonte de alimentação e deixe a máquina parar. Remova o pacote de baterias da máquina e tome as medidas seguintes antes de reiniciar e operar a máquina:
- i) inspecione eventuais danos;
  - ii) substitua ou repare peças danificadas;
  - iii) verifique e aperte eventuais peças soltas.
- g) Não permita a acumulação de material na zona de descarga; isto poderá prevenir a descarga apropriada e pode resultar retorno de material através da abertura de alimentação.
- h) Se a máquina entupir, desligue a fonte de alimentação e remova o conjunto de pilhas da máquina antes de limpar os resíduos.
- i) Nunca opere a máquina com barreiras de proteção ou viseiras anómalas ou sem dispositivos de segurança.
- j) Mantenha a fonte de alimentação limpa de resíduos e de outras acumulações para evitar danos na fonte de alimentação ou possível incêndio.
- k) Não transporte esta máquina enquanto a fonte de alimentação estiver a funcionar.
- l) Desligue a máquina da fonte de alimentação (por ex.: remova a bateria da ferramenta)  
- sempre que abandona a máquina,  
- antes de eliminar bloqueios ou a desentupir a bacia,  
- antes de verificar, limpar ou reparar o equipamento.
- m) Evite utilizar a máquina em más condições atmosféricas, especialmente quando existe o risco de queda de raios.

#### **4) Manutenção e armazenamento**

- a) Mantenha todas as porcas, cavilhas e parafusos apertados para ter a certeza de que o equipamento está em condições de ser utilizado de forma segura.
- b) Substitua as peças que estejam desgastadas ou danificadas.
- c) Utilize apenas peças e acessórios de origem.
- d) Guarde a máquina num local seco fora do alcance das crianças.
- e) Quando a máquina parar para reparação, inspeção ou armazenamento ou para substituição de um acessório, desligue a fonte de alimentação, desligue a máquina da fonte de alimentação e certifique-se de que todas as peças móveis pararam completamente. Deixe a máquina arrefecer antes de realizar quaisquer inspeções, ajustes, etc. Mantenha a máquina com cuidado e limpa.
- f) Guarde a máquina num local seco fora do alcance das crianças.
- g) Deixe a máquina arrefecer

sempre antes de guardá-la.

- h) Nunca tente substituir a funcionalidade travada da proteção.

#### **AVISOS DE SEGURANÇA PARA A BATERIA**

**a) Não desmonte, abra ou corte as células da bateria.**

**b) Não submeta a bateria a curto-circuitos. Não armazena as baterias ao acaso numa caixa ou gaveta onde possam provocar um curto-circuito ou submetidas a curto-circuitos por materiais condutores.**

Quando não estiver a utilizar a bateria, mantenha-a afastada de outros objectos metálicos, como cliques, moedas, chaves, pregos, parafusos ou outros pequenos objectos de metal, que possam realizar uma ligação de um terminal a outro. Um curto-circuito dos terminais da bateria pode provocar queimaduras ou um incêndio.

**c) Não exponha a bateria ao calor ou a incêndios. Evite o armazenamento à exposição de luz solar**

directa.

- d) Não exponha a bateria ao choque eléctrico.
- e) Em casos de fugas na bateria, não permita que o líquido entre em contacto com a pele ou olhos. Caso entre em contacto, lave a área afectada com quantidades abundantes de água e procure aconselhamento médico.
- f) Mantenha a bateria limpa e seca.
- g) Limpe os terminais da bateria com um pano limpo e seco em caso de sujidade.
- h) A bateria necessita de ser carregada antes de ser utilizada. Consulte sempre estas instruções e utilize o procedimento de carga correcto.
- i) Não mantenha a bateria a carregar quando não for utilizada.
- j) Após longos períodos de tempos de armazenamento, pode ser necessário carregar e descarregar a bateria diversas vezes para obter o desempenho máximo.
- k) Recarregue apenas com o carregador especificado

pela Worx. Não utilize um carregador que não se encontra especificado para a utilização com o equipamento.











- l) Não utilize uma bateria que não se encontra concebida para a utilização com o equipamento.
- m) Mantenha a bateria fora do alcance das crianças.
- n) Preserve as informações originais do produto para futura referência.
- o) Retire a bateria do equipamento quando não estiver em utilização.
- p) Elimine-a de forma adequada.
- q) Não misture pilhas de diferente fabrico, capacidade, tamanho ou tipo num dispositivo.
- r) Mantenha a bateria longe de fornos micro-ondas e altas pressões.

## SÍMBOLOS



Ler o manual



	AVISO
	Usar óculos de protecção
	Não exponha a máquina à chuva
	Usar protecção para os ouvidos
	Mantenha as outras pessoas afastadas
	Aviso de perigo
	Os equipamentos eléctricos não devem ser depositados com o lixo doméstico. Se existirem instalações adequadas deve reciclá-los. Consulte a sua autoridade local para tratamento de lixos ou fornecedor para obter aconselhamento sobre reciclagem.
	Certifique-se de que a bateria é removida antes de substituir os acessórios.
 Li-Ion 	Bateria de íões de lítio Este produto foi marcado com um símbolo relacionado com a "recolha separada" de todos os conjuntos de baterias e o conjunto de bateria. Será reciclada ou desmantelada para reduzir o impacto no meio ambiente. Os conjuntos de baterias podem ser perigosos para o meio ambiente e para a saúde humana, uma vez que contém substâncias perigosas.
	Não queimar



As baterias poderão entrar no ciclo hídrico caso sejam descartadas indevidamente, o que pode representar perigo para o ecossistema. Não elimine as baterias usadas como resíduos municipais não separados.

## LISTA DE COMPONENTES

1. BICO DO SELETOR DE VELOCIDADE DO AR
2. TUBO DO VENTILADOR
3. INTERRUPTOR ON/OFF
4. PEGA
5. BOTÕES PARA LIBERTAÇÃO DA BATERIA \*
6. BATERIAS \*
7. COMPARTIMENTO DO MOTOR
8. BOTÃO DE LIBERAÇÃO DO BICO

\* Acessórios ilustrados ou descritos não estão totalmente abrangidos no fornecimento.

49

## DADOS TÉCNICOS

Tipo **WG543E WG543E.9 (520-559 - designação de aparelho mecânico, representante do Soprador a Bateria)**

	WG543E	WG543E.9
Tensão	20 V $\equiv$ Máx**	
Volume do ar	I: 518 m <sup>3</sup> /h II: 696 m <sup>3</sup> /h (Modo de volume do ar)	
Velocidade máxima do ar	I: 153 km/h II: 209 km/h (Modo de velocidade do ar)	
Tempo de carga	2 hora (Aprox.)	/
Peso	1.7 kg	1.1 kg

\*\* Tensão medida sem carga. A tensão inicial da bateria atinge o máximo de 20 volts. A tensão nominal é de 18 volts.

## INFORMAÇÃO DE RUÍDO

Pressão de som avaliada  $L_{pA} = 78.0 \text{ dB(A)}$

$K_{pA}$  3.0 dB(A)

Potência de som avaliada  $L_{WA} = 92.6 \text{ dB(A)}$

$K_{WA}$  3.0 dB(A)

**Use protecção de ouvidos.**



## INFORMAÇÃO DE VIBRAÇÃO

Vibração característica ponderada  $a_h < 2.5 \text{ m/s}^2$

Instabilidade  $K = 1.5 \text{ m/s}^2$

O valor total declarado da vibração poderá ser utilizado para comparar com os valores declarados, dependendo da forma como a ferramenta é utilizada, dependendo dos exemplos seguintes e de outros modos de utilização: O modo como a ferramenta é utilizada, os materiais a cortar ou perfurar.

**AVISO:** Os valores de emissão de vibração durante a utilização da ferramenta podem divergir dos valores declarados, dependendo da forma como a ferramenta é utilizada, dependendo dos exemplos seguintes e de outros modos de utilização: O modo como a ferramenta é utilizada, os materiais a cortar ou perfurar.

A ferramenta estar em boas condições e bem conservada.

A utilização do acessório correcto para a ferramenta e a garantia de que está afiada e em boas condições.

A firmeza com que se segura nas pegas e se quaisquer acessórios vibratórios são utilizados.

Se a ferramenta é utilizada para o objectivo para a qual foi concebida e segundo as instruções.

**Esta ferramenta pode causar síndrome de vibração mão-braço, se não for adequadamente utilizada.**

**AVISO:** Para ser preciso, uma estimativa do nível de exposição nas condições actuais de utilização devem ter em conta todas as partes do ciclo de operação, como tempos em que a ferramenta está desligada e quando está em funcionamento, mas inactiva, ou seja, não realizando o seu trabalho. Isto poderá reduzir significativamente o nível de exposição durante o período total de trabalho. Como minimizar o seu risco de.

Utilize SEMPRE formões, brocas e lâminas afiadas. Mantenha esta ferramenta de acordo com as instruções e bem lubrificada (quando aplicável).

Se a ferramenta for utilizada regularmente, invista em acessórios anti-vibração.

Planeie o seu horário de trabalho de forma a distribuir a utilização de ferramentas de alta vibração ao longo de vários dias.

## ACESSÓRIOS

	WG543E	WG543E.9
Baterias (WA3553)	1	/
Carregador (WA3880)	1	/

Recomendamos-lhe que compre todos os acessórios no fornecedor onde tenha adquirido a ferramenta. Para mais pormenores, consulte a embalagem destes. Os comerciais também pode ajudar e aconselhar.

## FUNCIONAMENTO

### UTILIZAÇÃO CONFORME AS DISPOSIÇÕES

O soprador foi concebido para soprar detritos. Não deve ser utilizado para limpar detritos em locais fechados nem para limpeza de animais.

## MONTAGEM E FUNCIONAMENTO

AÇÃO	FIGURA
<b>MONTAGEM</b>	
Carregamento de baterias O seu conjunto de baterias está DESCARREGDO e tem de o carregar uma vez antes o utilizar. Pode encontrar mais detalhes no manual do carregador.	
<b>AVISO!</b> O carregador e o conjunto de baterias são concebidos especificamente para trabalhar em conjunto e, por isso, não tente utilizar outros dispositivos. Nunca introduza ou deixe entrar objectos metálicos no seu carregador ou nas ligações do conjunto de baterias porque pode causar falhas eléctricas ou perigos.	Ver Fig. A1, A2
Retirar ou instalar o conjunto de baterias <b>NOTA:</b> Prima o fecho de fixação da bateria e remova-a do berbequim. Após o carregamento, faça deslizar a bateria para o interior do compartimento da mesma existente no berbequim. Um ligeiro empurrão de pressão são suficientes.	Ver Fig. B, C

Modo de velocidade do ar  
**NOTA:** O ventilador está no modo de velocidade do ar para a montagem padrão.  
**NOTA:** O ventilador possui dois modos de trabalho: modo velocidade do ar e modo volume do ar. Para alterar os modos, pressione o botão de liberação do bico e deslize para trás para o modo de velocidade do ar. Deslize para a frente para o modo de volume do ar.  
 Escolha um modo adequado de acordo com o seu trabalho. O modo de velocidade do ar é recomendado para a limpeza de grama, conforme mostrado na Fig. H1. Embora o modo de volume do ar seja recomendado para limpeza em solo duro, como cimento, como mostrado na Fig. H2.

Ver Fig. D

Modo de volume do ar

Ver Fig. E, F

## FUNCIONAMENTO

### LIGAR E PARAR

 **AVISO!** A ferramenta ainda funciona durante alguns segundos depois de ter sido desligada. Permita que o motor pare por completo antes de pousar a ferramenta.

Ver Fig. G

Ajustando a velocidade de ventilação/  
 volume de ar com o interruptor de 2  
 velocidades  
**SUGESTÕES PARA O UTILIZADOR**  
 - Segure no tubo de sopragem a cerca de  
 8" acima do chão quando estiver a usar a  
 ferramenta  
 - Use um movimento de lado a lado.  
 Avance lentamente mantendo os detritos  
 acumulados/folhas à sua frente.  
 - Depois de soprar os detritos/as folhas e  
 depois de ter formado um monte com os  
 mesmos, é mais fácil dispor deste monte.

Ver Fig. H1,  
 H2

### CUIDADO!

- Não sobre objectos pesados como pregos, parafusos ou pedras.
- Não utilize o soprador junto a pessoas e animais de estimação.
- Tenha muito cuidado quando remove detritos de escadas e outras áreas estreitas.
- Utilize óculos de protecção ou outro equipamento de protecção ocular apropriado, calças compridas e sapatos.

## LIMPAR A FERRAMENTA

Limpe a ferramenta regularmente.

 **AVISO! Mantenha a ferramenta seca. Não salpique com água seja em que circunstância for.**

- Para limpar a ferramenta, use apenas um detergente suave e um pano humedecido.
- Não use qualquer tipo de detergente, produto de limpeza ou solvente que inclua produtos químicos que possam danificar seriamente o plástico.
- Esta ferramenta inclui rolamentos de lubrificação automática pelo que não é necessária qualquer lubrificação.

## PROTECÇÃO AMBIENTAL

 Os equipamentos eléctricos não devem ser depositados com o lixo doméstico. Se existirem instalações adequadas deve reciclá-los. Consulte a sua autoridade local para tratamento de lixos ou fornecedor para obter aconselhamento sobre reciclagem.

# DECLARAÇÃO DE CONFORMIDADE

Nós,  
POSITEC Germany GmbH  
Grüner Weg 10, 50825 Cologne, Germany

Declaramos que o produto,  
Descrição **Soprador a Bateria**  
Tipo **WG543E WG543E.9 (520-559 - designação de aparelho mecânico, representante do Soprador a Bateria)**  
Função **Soprar**

Cumpre as seguintes Directivas,  
**2006/42/EC, 2014/30/EU**  
**2011/65/EU&(EU)2015/863**  
**2000/14/EC rectificada em 2005/88/EC**

2000/14/EC rectificada em 2005/88/EC:  
- Processo de Avaliação de Conformidade segundo **Anexo V**  
- Nível de Volume de Som Medido **92.6 dB (A)**  
- Nível de Volume de Som Garantido **96 dB (A)**

Normas em conformidade com  
**EN 60335-1, EN 50636-2-100, EN 62233, EN ISO 3744,**  
**EN 55014-1, EN 55014-2**

Pessoa autorizada a compilar o ficheiro técnico,  
**Nome Marcel Filz**  
**Endereço Positec Germany GmbH**  
**Grüner Weg 10, 50825 Cologne, Germany**



2020/06/23  
Allen Ding  
Engenheiro-chefe adjunto, Teste e Certificação  
Positec Technology (China) Co., Ltd.  
18, Dongwang Road, Suzhou Industrial  
Park, Jiangsu 215123, P. R. China

## PRODUCTVEILIGHEID



### WAARSCHUWING

**Lees alle instructies zorgvuldig door.** *Indien u zich niet aan alle onderstaande instructies houdt, kan dat leiden tot een elektrische schok, brand en/of ernstig letsel.*

**Bewaar alle waarschuwingen en instructies voor latere naslag.**

Het apparaat mag slechts gebruikt worden met de netadapter die bij het apparaat geleverd wordt.

**BELANGRIJK  
LEES DIT VOOR GEBRUIK  
BEWAAR DEZE INSTRUCTIES  
VOOR LATERE NASLAG**

**Aanwijzingen voor een veilig gebruik**

### 1) Training

- Lees de instructies zorgvuldig door. Maak uzelf bekend met de bediening en het juiste gebruik van het apparaat.
- Laat nooit kinderen, personen met verminderde fysieke, sensorische of mentale vaardigheden, of zonder ervaring en

kennis, of mensen die niet vertrouwd zijn met deze gebruiksinstructies de machine bedienen, het is mogelijk dat de plaatselijke wetgeving een leeftijdslimiet oplegt.

- c) Bedien de machine nooit wanneer er mensen, met name kinderen, of huisdieren in de buurt zijn.
- d) Denk eraan dat de gebruiker verantwoordelijk is voor ongevallen en schade die ontstaan met andere personen en hun eigendommen.

## 2) Voorbereiding

- a) Laat nooit kinderen of mensen die niet bekend zijn met deze instructies het apparaat gebruiken. Gebruik de machine niet met blote voeten of als u open sandalen draagt. Vermijd het dragen van kleding die los zit of die loshangende koorden of banden bevat.
- b) Draag geen loszittende kleding of sieraden die door de machine opgezogen kunnen worden. Houd lange haren uit de buurt van de aanzuigopeningen;
- c) Zorg voor

gehoorbescherming en een veiligheidsbril. Draag die altijd als u de machine bedient.

- d) Gebruik de machine in een aanbevolen positie en alleen op een stevige, vlakke ondergrond.
- e) Gebruik de machine niet op een verharde vloer of grindoppervlak, waar uitgestoten materiaal letsel veroorzaken kan.
- f) Controleer vóór ingebruikneming altijd visueel of bevestigingsmiddelen goed vast zitten, dat de behuizing onbeschadigd is en dat de beschermers en de kappen correct geplaatst zijn. Vervang versleten of beschadigde onderdelen in groepen om het evenwicht te bewaren. Vervang beschadigde of onleesbare labels.

## 3) Bediening

- a) Wees ervan overtuigd dat de aanvoerkamer leeg is, voordat de machine gestart wordt.
- b) Houd uw gezicht en lichaam weg van de aanvoeropening.
- c) Houd geen handen, noch

andere ledematen of kleding in de aanvoerkamer, de afvoereenheid of in de buurt van een bewegend onderdeel.

- d) Zorg altijd voor een goede balans en een correcte positie van de voeten. Reik niet te ver. Ga als u materiaal aanvoert, nooit op een hoger niveau staan dan op de basis van de machine.
- e) Blijf altijd uit de buurt van de afvoerzone als u de machine bedient.
- f) Als de machine een vreemd geluid begint te maken, schakel dan de voedingsbron af en zet de machine stil. Verwijder de accu uit de machine en zet de volgende stappen voordat u de machine opnieuw opstart en gaat bedienen:
  - i) controleer op schade;
  - ii) vervang of repareer beschadigde onderdelen;
  - iii) controleer losse onderdelen en zet die vast.
- g) Er mag geen verwerkt materiaal in de afvoerzone komen; dergelijk materiaal kan een juiste afvoer verhinderen en kan terugslag van materiaal door de aanvoeropening tot

gevolg hebben.

- h) Als de machine verstopt raakt, koppel hem dan van de voedingsbron af en verwijder de accu uit de machine voordat u brokstukken verwijdert.
- i) Gebruik de machine niet met een beschadigde beschermkap of zonder de veiligheidsvoorzieningen.
- j) Houd de voedingsbron vrij van brokstukken en andere ophopingen om schade aan de voedingsbron of om brand te voorkomen.
- k) Transporteer deze machine niet als de voeding actief is.
- l) Schakel de machine altijd uit vanaf de stroomvoorziening (resp. haal de accu uit de machine)
  - als u de machine verlaat,
  - vóór verwijdering van blokkeringen en brokstukken,
  - voordat u de machine controleert, schoonmaakt of eraan werkt;
- m) Vermijd het gebruik van de machine in slechte weersomstandigheden in het bijzonder wanneer er een risico op blikseminslag is.

#### **4) Onderhoud en opslag**

- a) Zorg ervoor dat alle bouten, moeren en schroeven stevig aangedraaid zijn om er zeker van te zijn dat er veilig met het apparaat gewerkt kan worden.
- b) Vervang beschadigde of versleten onderdelen voor uw eigen veiligheid.
- c) Gebruik uitsluitend originele vervangingsonderdelen en toebehoren.
- d) Sla de machine op een droge plaats buiten het bereik van kinderen op.
- e) Als de machine wordt gestopt voor onderhoud, inspectie of opslag of om een accessoire te vervangen, dan schakelt u de stroombron af, ontkoppelt u de machine van de aanvoer en zorgt u ervoor dat alle bewegende delen volledig tot stilstand komen. Laat de machine afkoelen voordat u inspecties, aanpassingen, enz. verricht. Onderhoud de machine met zorg en houd hem schoon.
- f) Sla de machine op een droge plaats buiten het bereik van kinderen op.
- g) Laat de machine altijd afkoelen voordat hij

opgeslagen wordt.

- h) Probeer nooit de vergrendelingsfunctie van de beschermer uit te schakelen.

#### **VEILIGHEIDSINSTRUCTIES VOOR HET ACCUPACK**

**a) Batterijcellen en accupacks mogen niet gedemonteerd, geopend of vernietigd worden.**

**b) Sluit accupacks niet kort. Bewaar accupacks niet willekeurig in een doos of lade waar ze elkaar kunnen kortsluiten of door geleidende voorwerpen kortgesloten kunnen worden.**

Houd het accupack op een afstand van andere metalen voorwerpen als paperclips, muntstukken, sleutels, nagels, schroeven en andere kleine metalen voorwerpen die de contacten van de accupack kunnen verbinden. Kortgesloten contacten van accupacks kunnen brandwonden of brand veroorzaken.

**c) Stel accupacks niet bloot aan warmte of vuur. Vermijd opslag in direct zonlicht.**



**d) Stel accupacks niet**

**bloot aan mechanische schokken.**

- e) Als een accu lekt dient men voorzichtig te zijn dat de vloeistof niet in contact komt met de huid of de ogen. Als dat toch gebeurt spoelt men de huid onder stromend water en raadpleegt men een arts.**
- f) Houd batterijcellen en accupacks schoon en droog.**
- g) Veeg de aansluitingen van het accupack schoon met een droge doek als ze vuil zijn geworden.**
- h) Accupacks moeten voor gebruik worden opgeladen. Lees de gebruiksaanwijzing voor de juiste laadinstructies.**
- i) Laat accupacks niet langdurig opladen als ze niet worden gebruikt.**
- j) Na een lange opslagperiode kan het nodig zijn het accupack enkele keren op te laden en te ontladen voor een optimale prestatie.**
- k) Laad alleen op met een lader met de technische gegevens van Worx. Gebruik geen andere lader**

- dan de lader die specifiek voor dat doel met de apparatuur is meegeleverd.**
- l) Gebruikt geen accupack dat niet bedoeld is voor gebruik met deze apparatuur.**
- m) Houd accupacks buiten het bereik van kinderen.**
- n) Bewaar de oorspronkelijke instructies van het product voor latere gebruik.**
- o) Verwijder het batterijpakket uit de apparatuur als het niet in gebruik is.**
- p) Volg de juiste procedure voor afvalverwijdering na afdanken van dit apparaat .**
- q) Gebruik geen cellen van verschillende fabrikanten, capaciteit, afmetingen of typen binnen een apparaat.**
- r) Houd de accu uit de buurt van microgolven en hoge druk.**

## SYMBOLLEN

	Lees de gebruiksaanwijzing
	WAARSCHUWING



	Draag een veiligheidsbril
	Niet blootstellen aan regen
	Draag oorbescherming
	Houd omstanders op afstand.
	Waarschuwing voor gevaar
	Afgedankte elektrische producten kunt u niet met het normale huisafval weggooien. Breng deze producten, indien mogelijk, naar een recyclecentrum bij u in de buurt. Vraag de verkoper of de gemeente naar informatie en advies over het recyclen van elektrische producten.
	Zorg ervoor dat de batterij voorafgaand aan het verwisselen van de accessoires wordt verwijderd.
	Li-Ion-accu Dit product is uitgerust met een symbool dat 'gescheiden inzameling' aanduidt voor alle accu's. Ze worden dan gerecycled of gedemonteerd om de impact op het milieu te verminderen. Accu's kunnen gevaarlijk zijn voor het milieu en de menselijke gezondheid, omdat ze gevaarlijke stoffen bevatten.
	Niet verbranden
	Accu's kunnen in de waterkringloop terecht komen als ze op onjuiste wijze worden weggegooid, wat gevaarlijk kan zijn voor het ecosysteem. Gooi afgedankte accu's niet weg bij het ongesorteerde huishoudelijke afval.

## DRIE SNELHEIDSINSTELLINGEN

### 1. KEUZE KNOP VOOR LUCHTSNELHEID

### 2. BLAASBUIS

### 3. AAN/UITSCHAKELAAR

### 4. HANDVAT

### 5. KNOP OM BATTERIJ LOS TE MAKEN \*

### 6. ACCUPACK \*

### 7. MOTORBEHUIZING

### 8. MONDSTUK ONTKOPELINGSKNOP

\* Sommige afgebeelde of beschreven toebehoren worden niet meegeleverd.

## TECHNISCHE GEGEVENS

Type **WG543E WG543E.9 (520-559 - aanduiding van machinerie, Vertegenwoordiger van Accu Blower)**

	WG543E	WG543E.9	57
Spanning	20 V $\approx$ Max.**		
Maximaal luchtvolume	I: 518 m <sup>3</sup> /h II: 696 m <sup>3</sup> /h (Luchtvolumemodus)		
Maximale lichtsnelheid	I: 153 km/h II: 209 km/h (Lichtsnelheidsmodus)		
Oplaadtijd	2 uur (Aprox.)	/	
Gewicht	1.7 kg	1.1 kg	

\*\* Spanning gemeten zonder belasting. Beginspanning batterij bereikt maximum 20 volt. Nominale spanning is 18 volt.

## GELUIDSPRODUCTIE

A- gewogen geluidsdruk  $L_{PA} = 78.0 \text{ dB(A)}$

$K_{PA} = 3.0 \text{ dB(A)}$

A- gewogen geluidsvermogen  $L_{WA} = 92.6 \text{ dB(A)}$

$K_{WA} = 3.0 \text{ dB(A)}$

**Draag oorbescherming.**



## TRILLINGSGEGEVENS

Gewogen trillingswaarde  $a_h < 2.5 \text{ m/s}^2$

Onzekerheid  $K = 1.5 \text{ m/s}^2$

De aangegeven totale trillingswaarde kan worden gebruikt om het ene gereedschap te vergelijken met het andere, en kan ook worden gebruikt in een voorlopige beoordeling van de blootstelling.

**WAARSCHUWING:** De trillings emissie waarde tijdens het feitelijke gebruik van dit elektrisch gereedschap kan afwijken van de opgegeven waarde, afhankelijk van de wijze waarop het gereedschap wordt gebruikt, zoals in de volgende voorbeelden:

Hoe het gereedschap wordt gebruikt en welk materiaal wordt gesneden of geboord.

Of het gereedschap in goede staat verkeerd en correct wordt onderhouden.

Gebruik van de juiste toebehoren voor het gereedschap en of deze scherp zijn en in goede staat verkeren.

De stevigheid van de grip op de handgrepen en het eventuele gebruik van antivibratie- accessoires.

En of het gereedschap wordt gebruikt waarvoor het ontworpen is en in overeenstemming met deze instructies.

**Dit gereedschap kan een trillingssyndroom in de handen en armen veroorzaken als het niet op de juiste wijze gehanteerd wordt.**

**WAARSCHUWING:** Voor de nauwkeurigheid moet bij een schatting van het blootstellingsniveau in de feitelijke gebruiksomstandigheden rekening worden gehouden met alle delen van de bedrijfscyclus, zoals het moment waarop het gereedschap wordt uitgeschakeld en terwijl het gereedschap in werking is zonder daadwerkelijk gebruikt te worden. Dit kan het blootstellingsniveau over de totale werkperiode aanzienlijk verminderen.

Help de blootstelling aan trillingen te minimaliseren.

Gebruik ALTIJD scherpe beitels, boren en messen.

Onderhoud het gereedschap in overeenstemming met deze instructies en houd het goed gesmeerd (indien van toepassing).

Schaf antivibratie- accessoires aan wanneer u het gereedschap geregeld gebruikt.

Plan de werkzaamheden zodat de taken met veel trillingen over een aantal dagen verspreid worden.

## TOEBEHOREN

	WG543E	WG543E.9
Accupack (WA3553)	1	/
Acculader (WA3880)	1	/

Wij adviseren u alle accessoires te kopen in de winkel waar u het gereedschap heeft gekocht. Kijk op de

verpakking van het accessoire voor meer informatie. Ook het winkelpersoneel kan u helpen en adviseren.

## BEDIENING

### BEOOGD GEBRUIK

De blazer is bedoeld om afval weg te blazen. Hij is niet bedoeld voor gebruik binnenshuis of om de vacht van een dier te behandelen.

## ASSEMBLAGE EN BEDIENING

ACTIE	FIGUUR
<b>MONTAGE</b>  De batterijen opladen Het accupack is NIET opgeladen. Deze moet u dus voor gebruik opladen. U vindt meer gedetailleerde informatie in de handleiding voor het laadapparaat.  <b>WAARSCHUWING!</b> De oplader en het accupack zijn ontworpen om samen gebruikt te worden, probeer dus geen andere apparaten te gebruiken. Zorg ervoor dat er nooit metalen objecten in de oplader of de contactpunten van het accupack komen, dit kan zorgen voor een elektrische schok en is gevaarlijk.	Zie Fig. A1, A2
Het accupack verwijderen of plaatsen <b>OPMERKING:</b> Druk de grendel van de batterij in en verwijder de batterij uit de machine. Schuif na het laden de batterij weer terug in het batterijvak. Een lichte druk is voldoende.	Zie Fig. B, C
Luchtsnelheidsmodus <b>NOTITIE:</b> De blazer staat ingesteld in de luchtsnelheidsmodus voor de standaard-montage <b>NOTITIE:</b> De blazer heeft twee werkende modes: een luchtsnelheidsmodus en een luchtvolumemodus. Om tussen de modes te veranderen, drukt u op de knop van de blazer en schuift u hem achteruit voor de luchtsnelheidsmodus. Voor de luchtvolumemodus schuift u de knop naar voren. Kies een modus die geschikt is voor uw behoefte. Voor het reinigen in gras, zoals weergegeven in Afb. H1, wordt de luchtsnelheidsmodus aangeraden. De luchtvolumemodus wordt aangeraden voor het reinigen van op een harde ondergrond zoals beton, weergegeven in Afb. H2.	Zie Fig. D
Luchtvolumemodus	Zie Fig. E, F
<b>BEDIENING</b>	

## STARTEN EN STOPPEN

 **WAARSCHUWING!** De machine draait na het uitschakelen een paar seconden door. Laat de motor volledig tot stilstand komen voor u de machine neerzet.

Zie Fig. G

Voor het instellen van de luchtsnelheid/luchtvolumesnelheid gebruikt u een schakelaar met 2-snelheden.

### TIPS VOOR DE GEBRUIKER

- Houd de uitblaasbuis ongeveer 2.4m boven de rond als u met de machine werkt.
- Zwaai heen en weer. Ga langzaam vooruit en houd het opgehoopte materiaal en de bladeren voor u.
- Nadat al het materiaal en de bladeren op een hoop zijn geblazen, is het gemakkelijker de hoop weg te werpen.

 **LET OP!**

- **Blaas geen harde voorwerpen weg, zoals spijkers, bouten en stenen.**
- **Gebruik de blazer niet in de buurt van omstanders en dieren.**
- **Wees extra voorzichtig als u vuil opruimt van een trap of een ander plaats waar de ruimte beperkt is.**
- **Draag een veiligheidsbril of een andere geschikte oogbescherming, een lange broek en schoenen.**

Zie Fig. H1, H2

## DE MACHINE SCHOONMAKEN

Maak de machine geregeld schoon.

 **Waarschuwing! Houd de machine droog. Besproei hem nimmer met water.**

- **Om de machine schoon te maken, gebruikt u alleen milde zeep en een vochtige doek.**
- **Gebruik geen detergent, schoonmaakmiddelen of oplosmiddelen die chemicaliën zouden kunnen bevatten die het plastic beschadigen.**
- **De machine heeft zelfsmerende lagers. Deze hoeven niet gesmeerd te worden.**

## BESCHERMING VAN HET MILIEU

 Afgedankte elektrische producten kunt u niet met het normale huisafval weggooien. Breng deze producten, indien mogelijk, naar een recyclecentrum bij u in de buurt. Vraag de verkoper of de gemeente naar informatie en advies over het recyclen van elektrische producten.

## CONFORMITEITVERKLARING

Wij,  
POSITEC Germany GmbH  
Grüner Weg 10, 50825 Cologne, Germany

Verklaren dat het product,  
Beschrijving **Accu Blower**  
Type **WG543E WG543E.9 (520-559 - aanduiding van**  
**machinerie, Vertegenwoordiger van Accu Blower)**  
Functie **Wegblazen**

Overeenkomt met de volgende richtlijnen,  
**2006/42/EC, 2014/30/EU**  
**2011/65/EU&(EU)2015/863**  
**2000/14/EC gewijzigd door 2005/88/EC**

2000/14/EC gewijzigd door 2005/88/EC:  
- Procedure beoordeling conformiteit volgens **Annex V**  
- Niveau gemeten geluidsvermogen **92.6 dB (A)**  
- Opgegeven, gegarandeerde niveau geluidsvermogen **96 dB (A)**

Standaards in overeenstemming met,  
**EN 60335-1, EN 50636-2-100, EN 62233, EN ISO 3744,**  
**EN 55014-1, EN 55014-2**

De persoon die bevoegd is om het technische bestand te compileren,

**Naam Marcel Filz**  
**Adres Positec Germany GmbH**  
**Grüner Weg 10, 50825 Cologne, Germany**



2020/06/23  
Allen Ding  
Plaatsvervangend Chief Ingenieur, Testen en  
Certificering  
Positec Technology (China) Co., Ltd  
18, Dongwang Road, Suzhou Industrial  
Park, Jiangsu 215123, P. R. China

## PRODUKTSIKKERHED

### **ADVARSEL Læs samtlige anvisninger.**

*Manglende overholdelse af nedenstående anvisninger kan resultere i elektrisk stød, brand og/eller alvorlig personskade.*

### **Gem alle advarsler og instruktioner for fremtidig reference.**

Apparatet må kun anvendes sammen med den leverede strømforsyningsenhed.

## VIGTIGT

### **LÆS FORSIGTIGT FØR BRUG BEHOLD TIL SENERE BRUG**

#### **Sikker brugspraksis**

##### **1) Uddannelse**

- Læs disse instruktioner omhyggeligt. Sæt dig ind i kontrolgrebene og passende brug af maskinen.
- Lad aldrig børn, personer med nedsatte fysiske, sensoriske eller mentale evner eller manglende erfaring og viden, eller folk der ikke kender disse instruktioner bruge maskinen; lokale regler kan begrænse alderen for operatøren.
- Brug aldrig apparatet når mennesker, specielt børn,

eller kæledyr er tæt på.

- Operatøren, eller brugeren er ansvarlig for ulykker eller farer der opstår på andre personer eller på deres ejendom.

##### **2) FORBEREDELSE**

- Mens du bruger dette apparat skal du altid anvende solidt fodtøj og lange bukser. Brug ikke apparatet når du er barfodet eller bærer åbne sandaler. Undgå at bære tøj, der er løsthængende, eller som har hængende snore, eller slips.
- Bær ikke løstsiddende tøj eller smykker, der kan blive suget ind i luftindsugningen. Hold langt hår væk fra luftindsugningen.
- Bær beskyttelsesbriller under brug.
- Betjen maskinen i en anbefalet position og kun på en fast, plan overflade.
- Betjen ikke maskinen på en brolagt eller en grusdækket overflade, hvor udkastet materiale kan forårsage skade.
- Inspicér altid visuelt før brug for at se, om fastgørelsesmidler er sikre, kabinettet ikke

er beskadiget, og at overvågning og skærme er på plads. Udskift slidte eller ødelagte komponenter i sæt for at bevare balance. Udskift ødelagte eller ulæselige mærkater.

### **3) Betjening**

- a) Før du starter maskinen, sørg for at foderkammeret er tomt.
- b) Hold dit ansigt og din krop væk fra foderoptagelsesåbningen.
- c) Tillad ikke hænder eller andre dele af kroppen eller tøj at komme ind i foderkammeret, udkastningsrenden eller nær andre bevægende dele.
- d) Hold en passende balance og fodfæste på alle tidspunkter. Ræk ikke for langt ud. Stå aldrig på et højere niveau end maskinens sokkel, når du fodrer den med materiale.
- e) Stå altid væk fra udkastningszonen, når du betjener denne maskine.
- f) Hvis maskinen begynder at lave nogle usædvanlige lyde eller vibrationer, sluk med det samme for strømkilden og lad maskinen stoppe. Fjern batteripakken fra maskinen og foretag følgende trin før du genstarter og betjener maskinen:
  - i) Kontroller hvis de ikke blev beskadiget.;
  - ii) Udskift el. reparer alle beskadigede dele;
  - iii) Kontroller og fastspænd alle løse dele.
- g) Lad ikke færdigbehandlet materiale opbygges i udkastningszonen; dette kan forhindre korrekt udkastning og resultere i tilbageslag af materiale gennem indførselsåbningen.
- h) Hvis maskinen bliver tilstoppet, sluk for strømkilden og fjern batteripakken fra maskinen før du renser for overskydende materiale.
- i) Brug ikke apparatet med defekte beskyttelsesskærme eller uden sikkerhedsforanstaltninger.
- j) Hold strømkilden fri for overskydende materiale og anden ophobning for at forhindre skade på strømkilden og mulig brand.
- k) Transportér ikke denne maskine mens strømkilden stadig er tændt.
- l) Afbryd altid maskinen fra strømkilden (f.eks. fjern

- batteripakken fra maskinen)
  - Når du forlader maskinen
  - Før du fjerner en blokering;
  - før kontrol, rengøring eller arbejde på maskinen;
- m) Undgå at bruge maskinen under dårlige vejrforhold, især når der er risiko for lyn.

#### **4) VEDLIGEHOLDELSE OG OPBEVARING**

- a) Hold alle møtrikker, bolte og skruer spændte for at sikre at apparatet er i sikker arbejdsstand.
- b) Udskift slidte eller defekte dele.
- c) Brug kun originale reservedele og tilbehør.
- d) Opbevar maskinen på et tørt sted utilgængeligt for børn.
- e) Når maskinen er standset for service, inspektion eller opbevaring, eller for at ændre tilbehør, sluk for strømkilden og kobl maskinen fra kilden og sørg for at alle bevægende dele står fuldstændigt stille. Tillad maskinen at køle ned før foretagelse af inspektioner, justeringer, etc. Vedligehold maskinen med omhu og hold den ren.
- f) Opbevar maskinen på et tørt sted utilgængeligt for børn.

- g) Før opmagasinerings lad plæneklipperen altid køle ned.
- h) Prøv aldrig at tilsidesætte skærmens låsefunktion.

#### **SIKKERHEDSFORSKRIFTER TIL BATTERISÆT**

- a) Sekundærelementer eller batterisæt må ikke skilles ad, åbnes eller knuses.**
- b) Et batterisæt må ikke kortsluttes. Batterisæt må ikke opbevares lemfældigt i en kasse eller skuffe, hvor de kan kortslutte hinanden eller kortsluttes af ledende genstande.** Når batterisættet ikke er i brug, skal det holdes væk fra andre metalgenstande, såsom papirclips, mønter, nøgler, søm, skruer eller andre små metalgenstande, der kan skabe en forbindelse fra en pol til en anden, Kortslutning af batteripoler kan medføre forbrændinger eller brand.
- c) Batterisæt må ikke udsættes for varme eller ild. Må ikke opbevares i direkte sollys.**
- d) Batterisæt må ikke udsættes for mekaniske stød.**

- e) I tilfælde af at et batteri lækker, må væsken ikke komme i kontakt med huden eller øjne. Hvis der er sket kontakt, skal det berørte område vaskes med rigelige mængder vand, hvorefter der søges lægehjælp.
- f) Opbevar batterisæt på et rent og tørt sted.
- g) Aftør batterisættets poler med en tør klud, hvis de bliver snavsede.
- h) Batterisæt skal oplades før anvendelsen. Anvend altid den korrekte oplader, og læs producentens anvisninger eller brugervejledning for, hvordan batterierne oplades korrekt.
- i) Et batterisæt må ikke efterlades til opladning i længere tid, hvis det ikke anvendes.
- j) Efter længere opbevaringsperioder kan det være nødvendigt at oplade eller aflade batterisættet flere gange for at opnå den optimale ydelse.
- k) Genoplad kun med laderen specificeret af Worx. Anvend ingen anden oplader end den, der specifikt er beregnet til brug med udstyret.
- l) Brug kun det korrekte batteri til udstyret.
- m) Batterisættet skal opbevares utilgængeligt for børn.
- n) Opbevar den originale produktlitteratur til fremtidig brug.
- o) Batterisættet skal fjernes fra udstyret, når det ikke er i brug.
- p) Bortskaffes på en miljørigtig måde.
- q) Bland ikke batterier af forskellig fremstilling, kapacitet, størrelse eller type i enheden.
- r) Hold batteriet væk fra mikrobølgeovne og højt tryk.

## SYMBOLER

	Læs brugsanvisningen
	Advarsel
	Bær øjenværn

## AGGREGATELEMENTER

1. LUFTHASTIGHEDSDYSE
2. BLÆSERRØR
3. TÆND-SLUK-KNAP
4. HÅNDTAG
5. UDLØSERKNAPPER TIL BATTERIENHEDEN \*
6. BATTERIENHED \*
7. MOTORHUS
8. Knap til dysefrigørelse

\* Illustreret eller beskrevet tilbehør er kun delvis indeholdt i leverancen.

## TEKNISK DATA

Type **WG543E WG543E.9 (520-559 - udpegning af maskiner, repræsentant for Batteri-betjent blæser)**

	WG543E	WG543E.9
Spænding	20 V $\equiv$ Max.**	
Maksimal luftmængde	I: 518 m <sup>3</sup> /h II: 696 m <sup>3</sup> /h (Luftmængdetilstand)	
Den maksimale lufthastighed	I: 153 km/h II: 209 km/h (Lufthastighedstilstand)	
Opladningtid	2 time (omkring.)	/
Maskinens vægt	1.7 kg	1.1 kg

\*\* Spændingen er målt uden arbejdsbelastning. Den indledende batterispænding når maksimalt op på 20 volt. Nominel spænding er 18 volt.

## STØJINFORMATION

A-vægtet lydtryksniveau	$L_{pA} = 78.0 \text{ dB(A)}$
$K_{pA}$	3.0 dB(A)
A-vægtet lydeffektniveau	$L_{WA} = 92.6 \text{ dB(A)}$
$K_{WA}$	3.0 dB(A)

**Bær høreværn**



	Udsæt ikke for regn
	Bær høreværn
	Hold tilskuere eller børn væk
	Advarsel om risiko
	Elektrisk affald må ikke smides ud sammen med dit almindelige husholdningsaffald. Du bedes venligst genbruge affaldet hvis muligt. Forhør dig hos din lokale kommune eller din forhandler vedrørende genbrug.
	Fjern batteriet fra holderen før udførelse af justeringer, eftersyn eller vedligeholdelse.
	Lithium-ion batteri Dette produkt er mærket med et symbol i forbindelse med "separat indsamling" af alle batterier og batteripakker. Det genanvendes eller fjernes for at reducere miljøbelastningen. Batteriet kan være skadeligt for miljøet og menneskers sundhed, fordi det indeholder skadelige stoffer.
	Må ikke brændes
	Batterier kan påvirke vandmiljøet, hvis de ikke bortskaffes korrekt, hvorved de kan udgøre en fare for økosystemet. Bortskaf ikke batterierne som almindeligt affald.



## VIBRATIONSINFORMATION

Typisk vægtet vibration  $a_h < 2.5 \text{ m/s}^2$

Usikkerhed  $K = 1.5 \text{ m/s}^2$

Den angivne samlede vibrationsværdi kan bruges til at sammenligne værktøjer, og kan også bruges til at danne et skøn over eksponeringen.

**ADVARSEL:** Vibrationsværdien under den faktiske brug af maskinværktøjet kan afvige fra den opgivne værdi afhængigt af måderne, værktøjet benyttes på. Se følgende eksempler på, hvad vibrationerne kan afhænge af:

Hvordan værktøjet bruges og materialerne, der skæres eller bores i.

Værktøjets stand og vedligeholdelse.

Anvendelse af korrekt tilbehør og kontrol med, at det er skarp og i en i det hele taget god tilstand.

Hvor kraftigt, der holdes fast i håndtaget og, om der benyttes antivibrationsudstyr.

Om værktøjet anvendes i henhold til dets konstruktion og nærværende anvisninger.

**Værktøjet kan medføre et hånd/arm-vibrationssyndrom, hvis det ikke bruges på rigtig måde.**

**ADVARSEL:** En vurdering af udsættelsesgraden under det aktuelle brug skal omfatte alle dele af arbejds cyklussen, herunder antallet af gange værktøjet slås til og fra, og tomgangsdriften uden for selve arbejdsopgaven. Dette kan afgørende reducere udsættelsesniveauet i den samlede arbejdsperiode. Sådan kan du minimere risikoen for udsættelse for vibrationer:

Brug ALTID skarpe mejsler, bør og blade.

Vedligehold værktøjet i overensstemmelse med disse instruktioner og hold det korrekt smurt (hvor det er nødvendigt).

Hvis værktøjet bruges ofte, bør du anskaffe antivibrationsudstyr.

Planlæg dit arbejde, så du kan fordele arbejde med kraftige vibrationer over flere dage.

## TILBEHØR

	WG543E	WG543E.9
Batterienhed (WA3553)	1	/
Oplader (WA3880)	1	/

Det anbefales, at alt udstyr købes i samme butik som maskinen. Se på emballagen til tilbehøret for at få yderligere oplysninger. Få hjælp og råd i butikken.

## BETJENINGS

### FORESKREVET ANVENDELSE

Blæseren er kun beregnet til privat brug. Brug blæseren udendørs til at flytte haveaffald efter behov.

## SAMLING OG BETJENING

HANDLING	FIGUR
<b>SAMLING</b>	
Oplad batteriet Batteriet skal først oplades inden det tages i brug, da det leveres helt uden strøm. Flere oplysninger kan findes i vejledningen til opladeren.	Se figur A1, A2
<b>ADVARSEL!</b> Oplader og batterienhed er specielt beregnet til at blive brugt sammen. Brug ikke andre batterienheder eller opladere. Sæt aldrig metalgenstande ind i opladeren eller batterienheden. Dette kan føre til elektrisk fejl, der kan medføre fare.	
Sådan fjernes eller isættes batterienheden <b>BEMÆRK:</b> Tryk på batterienhedens lås og fjern enheden fra boremaskinen. Efter genoplading, anbring batterienheden i boremaskinens batteriport. Tryk ikke et enkelt skub eller let tryk er nok.	Se figur B, C
Lufthastighedstilstand <b>BEMÆRK:</b> Blæseren er i lufthastighedstilstand ved standardsamlingen. <b>BEMÆRK:</b> Blæseren har to arbejdstilstande: lufthastighed og luftmængde. For at skifte tilstand, trykkes på dysens frigørelsesknap og den skubbes bagud til lufthastighedstilstand. Skub den fremad til luftmængdetilstand. Vælg en passende tilstand i forhold til dit arbejde. Lufthastighedstilstand anbefales til rengøring i græs, som vist i Fig. H1. Hvor luftmængdetilstand anbefales til rengøring på hårdt materiale, som f.eks. cement, som vist på Fig. H2.	Se figur D
Luftmængdetilstand	Se figur E, F
<b>BETJENING</b>	
Start og stop <b>ADVARSEL!</b> Redskabet kører videre et par sekunder efter, at der er slukket for det. Lad motoren standse helt, inden du sætter redskabet fra dig.	Se figur G

Juster blæsehastigheden/luftmængde med 2-hastighedskontakten  
BRUGERTIPS  
- Hold blæserrøret ca. 8" over jorden, mens redskabet betjenes.  
- Bevæg redskabet med en fejende bevægelse fra side til side. Gå langsomt frem, mens affald/blade ophobes foran.  
- Når affaldet/bladene er samlet i en bunke, er det nemt at bortskaffe dem på behørigt vis.



#### FORSIGTIG!

- Blæs aldrig direkte på hårde genstande, såsom søm, skruer, bolte eller sten.  
- Blæseren må ikke anvendes i nærheden af tilskuere eller kæledyr.  
- Udvis særlig forsigtighed, når rengøringen foregår på trapper eller i tillukkede områder.  
- Bær altid sikkerhedsbriller eller anden passende øjenbeskyttelse, lange bukser og sko.

Se figur H1, H2

Er i overensstemmelse med følgende direktiver:  
**2006/42/EC, 2014/30/EU**  
**2011/65/EU&(EU)2015/863**  
**2000/14/EC ændret ved 2005/88/EC**

2000/14/EC ændret ved 2005/88/EC:  
- Konformitetstestprocedure pr **Anneks V**  
- Målt niveau for lyd effekt **92.6 dB (A)**  
- Deklareret garanteret niveau for lyd effekt **96 dB (A)**

Standarder i overensstemmelse med  
**EN 60335-1, EN 50636-2-100, EN 62233, EN ISO 3744, EN 55014-1, EN 55014-2**

Personen, autoriseret til at udarbejde den tekniske fil,  
**Navn Marcel Filz**  
**Adresse Positec Germany GmbH**  
**Grüner Weg 10, 50825 Cologne, Germany**



2020/06/23  
Allen Ding  
Vicechef, Ingeniør, Test & Certificering  
Positec Technology (China) Co., Ltd.  
18, Dongwang Road, Suzhou Industrial  
Park, Jiangsu 215123, P. R. China

## SÅDAN RENGØRES REDSKABET

Rengør redskabet regelmæssigt.



**ADVARSEL! Hold redskabet tørt. Der må under ingen omstændigheder sprøjtes vand på det**

- Anvend kun en fugtet klud med mild sæbe til rengøringen.  
- Advarsel! Der må ikke anvendes nogen form for rengørings-, rense- eller opløsningsmiddel, som indeholder kemikalier, der kan beskadige plastikken.  
- Er udstyret med selvsømmørende lejer, så der kræves ingen smøring af lejerne.

## MILJØBESKYTTELSE



Affald af elektriske produkter må ikke bortskaffes sammen med husholdningsaffald. Indlever så vidt muligt produktet til genbrug. Kontakt de lokale myndigheder eller forhandleren, hvis du er i tvivl.

## KONFORMITETSERKLÆRING

Vi,  
POSITEC Germany GmbH  
Grüner Weg 10, 50825 Cologne, Germany

Erklærer herved, at produktet  
Beskrivelse **Batteri-betjent Blæser**  
Type **WG543E WG543E.9 (520-559 - udpegning af maskiner, repræsentant for Batteri-betjent blæser)**  
Funktioner **Blæsning**

## PRODUKTSIKKERHET



**ADVARSEL! Les alle instruksjoner.** Hvis du

*unnlater å følge instruksjonene under, kan det resultere i elektrisk støt, brann og/eller alvorlig skade.*

**Ta vare på alle advarsler og veiledninger for fremtidig referanse.**

Dette produktet må bare benyttes med den medfølgende strømkilden.

## VIKTIG!

**LES NØYE FØR BRUK  
TA VARE PÅ TIL SENERE**

## **BRUK**

### **Rutiner for trygg bruk**

#### **1) TRENING**

- a) Les instruksene nøye. Bli kjent med kontrollene og riktig bruk av redskapet;
- b) La aldri barn, personer med reduserte fysiske, sensoriske eller mentale evner eller mangel på erfaring og kunnskap, eller personer som ikke kjenner til disse instruksjonene bruke maskinen, lokale bestemmelser kan sette grenser for alder på operatør.
- c) Aldri bruk redskapet mens personer, særlig barn, eller kjeledyr er i nærheten;
- d) Operatøren eller brukeren er ansvarlig for ulykker eller farer som inntreffer i forhold til andre personer eller eiendommer.

#### **2) FORBEREDNINGER**

- a) Ha på skikkelig skotøy og langbukser når bruk maskinen. Ikke bruk maskinen når du er barbert eller har på deg åpne sandaler. Unngå bekledning med løst hengende deler og/eller snorer.
- b) Bruk aldri løse klær eller smykker som kan bli trukket

inn i luftinntaket. Hold langt hår bort fra luftinntak;

- c) Bruk vernebriller under operasjon; bruk beskyttende briller eller vernebriller.
- d) Kjør maskinen i anbefalt posisjon, og bare på et fast, jevnt underlag.
- e) Ikke bruk maskinen på asfaltert eller gruset underlag, der materialer som kastes ut kan forårsake skade.
- f) Før bruk skal du alltid foreta en visuell inspeksjon for å se at festeordninger, er sikret, er huset uskadet og at beskyttelser og skjermer er på plass. For å beholde balansen bør slitte eller ødelagte komponenter byttes i hele sett. Skift ut skadde eller uleselige merker.

#### **3) OPERASJON**

- a) Forsikre at matekammeret er tomt før du starter maskinen.
- b) Hold ansiktet og kroppen unna mateåpningen.
- c) Ikke la klærne, hendene, eller andre kroppsdeler komme inn i matekammeret, utkastingssjakten, eller i nærheten av noen bevegelige deler.

- d) Sørg for god balanse og godt fotfeste til enhver tid. Ikke strekk deg over. Stå aldri på et høyere nivå enn maskinbasen, når det mates materialet inn i den.
- e) Står alltid klar av utkastsonen når du bruker denne maskinen.
- f) Hvis maskinen skulle begynne å lage uvanlig støy eller vibrasjoner, slå straks av strømmen og la maskinen stoppe. Fjern batteripakken fra maskinen og gjør følgende før du starter og bruke maskinen igjen:
- i) inspiser for skader;
  - ii) Bytt ut eller reparer ødelagte deler;
  - iii) Sjekk og stram til løse deler.
- g) Ikke la behandlet materiale bygge seg opp i utkastsonen. Dette kan hindre riktig tømning, og kan føre til tilbakeslag av materiale gjennom mateåpningen.
- h) Hvis maskinen blir tett, steng av strømkilden og fjern batteripakken fra maskinen før du rengjør den for avfall.
- i) Aldri bruk redskapet med defektive vern eller skjermer, uten sikkerhetstilbehør.
- j) Hold strømkilden ren for avfall og andre ansamlinger, for å hindre skade på strømkilden eller at det oppstår brann.
- k) Ikke transporter maskinen mens strømkilden er på.
- l) Du må alltid koble maskinen fra strømforsyningen (f.eks. ta batteriet ut av maskinen)
- Når du går fra maskinen;
  - før noe som blokkerer fjernes.
  - før du kontrollerer, renser eller reparerer med redskapet;
- m) Unngå å bruke maskinen i dårlige værforhold, spesielt når det er fare for lynnedslag.

#### **4) VEDLIKEHOLD OG OPPBEVARING**

- a) Sørg for at alle muttere, bolter og skruer sitter stramt for og for at redskapet er trygt og rede for bruk.
- b) Erstatt slitte eller skadde deler.
- c) Bruk kun ekte erstatningsdeler og tilbehør.
- d) Oppbevar maskinen på et tørt sted, som er utilgjengelig for barn.
- e) Når maskinen stoppes for vedlikehold, inspeksjon, lagring, eller for å endre

et tilbehør, må du slå av strømkilden, koble maskinen fra strømmettet, og sørge for at alle bevegelige deler stanset helt. La maskinen avkjøles før du gjør noen undersøkelser, justeringer osv. Behandle maskinen med forsiktighet og hold den ren.

- f) Oppbevar maskinen på et tørt sted, som er utilgjengelig for barn.
- g) Kjøle seg ned før lagring.
- h) Forsøk aldri å omgå låsefunksjonen på beskyttelsen.

## **SIKKERHETSANVISNINGER FOR BATTERIPAKKE**

- a) Ikke demonter, åpne eller riv opp sekundære celler eller batteripakker.**
- b) Ikke kortslutt en celle eller en batteripakke. Ikke oppbevar celler eller batteripakke løst i en boks eller skuff hvor de kan kortslutte hverandre eller bli kortsluttet av andre metallgjenstander.** Når batteripakken ikke er i bruk skal den holdes adskilt fra andre metallgjenstander som binders, mynter, nøkler,

spiker, skruer eller andre små metallobjekter. Kortslutning av batteriet kan forårsake skader eller brann.

- c) Ikke utsett celler eller batteripakke for varme eller ild. Unngå oppbevaring i direkte sollys.**
- d) Ikke utsett celler eller batteripakke for mekanisk støt.**
- e) Hvis du opplever cellelekkasje, ikke la væsken komme i kontakt med huden eller øynene. Dersom kontakt har oppstått, vask området med rikelige mengder vann og oppsøk medisinsk hjelp.**
- f) Hold batteripakken ren og tørr.**
- g) Tørk batteripakkekontaktene med en ren, tørr klut hvis de blir skitne.**
- h) Batteripakken må lades før bruk. Bruk denne instruksjonen og korrekt ladeprosedyre.**
- i) Ikke ha batteripakken til ladning når den ikke er i bruk.**
- j) Etter en lang lagringsperiode kan det**

være nødvendig å lade og utlade batteripakken flere ganger for å oppnå maksimal ytelse.

**k) Bruk kun batterilader spesifisert av Worx. Bruk ikke andre ladere enn de som er levert for bruk med utstyret.**

**l) Tikke bruk batteripakker som ikke er beregnet for bruk sammen med utstyret.**

**m) Hold batteripakken utenfor barns rekkevidde.**

**n) Ta vare på den originale bruksanvisningen for fremtidig bruk**

**o) Ta ut batteriene fra utstyret når det ikke er i bruk**



**p) Kvitt deg med produktet på forsvarlig måte.**

**q) Ikke bland batterier av forskjellig produksjon, kapasitet, størrelse eller type i enheten.**

**r) Hold batteriet unna mikrobølger og høyt trykk.**

## SYMBOLER

	Les instruksjonsveiledningen
	Advarsel
	Bruk vernebriller
	Skal ikke utsettes for regn.
	Bruk hørselsvern
	Hold tilskuere og barn på avstand
	Varsling av fare
	Avfall etter elektriske produkter må ikke legges sammen med husholdningsavfall. Vennligst resirkuler avfallet der dette finnes. Undersøk hos de lokale myndighetene eller en detaljist for resirkuleringsråd.
	Fjern batteriet fra strømtilkoblingen før du utfører noen justeringer, service eller vedlikehold.
	Litiumionbatteri Som er merket med symbolene knyttet til "separat samling" av alle batteripakker og batteripakker. Det blir deretter resirkulert eller fjernet for å redusere miljøbelastningen. Batteripakken kan være skadelig for miljøet og menneskers helse fordi det inneholder skadelige stoffer.

	Ikke brenn
	Batterier kan ende opp i vann hvis de ikke kastes på riktig måte, som kan være farlig for økosystemet. Ikke kast brukte batterier som usortert husholdningsavfall.

## KOMPONENTLISTE

<b>1.</b>	<b>LUFTHASTIGHET VELKOMSTDYSE</b>
<b>2.</b>	<b>BLÅSER RØR</b>
<b>3.</b>	<b>PÅ/AV-BRYTER</b>
<b>4.</b>	<b>HÅNDTAG</b>
<b>5.</b>	<b>BATTERIPAKKE UTLØSERKNAPPER *</b>
<b>6.</b>	<b>BATTERIPAKKE *</b>
<b>7.</b>	<b>MOTORHUS</b>
<b>8.</b>	<b>DYSE SLIPP KNAPPEN</b>

\* Ikke alt illustrert eller beskrevet tilbehør inngår i leveransen.

## TEKNISKE DATA

Type **WG543E WG543E.9 (520-559 - betegner maskin, representerer Batteridrevet blåser)**

	<b>WG543E</b>	<b>WG543E.9</b>
Merkespenning	20 V $\text{---}$ Max.**	
Maks luftvolum	I: 518 m <sup>3</sup> /h II: 696 m <sup>3</sup> /h (Luftvolummodus)	
Maksimal lufthastighet	I: 153 km/h II: 209 km/h (Lufthastighet Modus)	
Ladings tid	2 time (omtrent)	/
Maskinens vekt	1.7 kg	1.1 kg

\*\* Spenning målt uten belastning. Batterispenningen når maksimum 20 V ved oppstart. Merkespenningen er 18 V.

## STØYINFORMASJON

Belastning lydtrykk	$L_{PA} = 78.0 \text{ dB(A)}$
$K_{PA}$	3.0 dB(A)
Belastning lydeffekt	$L_{WA} = 92.6 \text{ dB(A)}$
$K_{WA}$	3.0 dB(A)

### Bruk hørselsvern



## BRUK HØRSELVERN

Vanlig belastningsvibrasjon  $a_n < 2.5 \text{ m/s}^2$

Usikkerhet  $K = 1.5 \text{ m/s}^2$

Den erklært totale vibrasjonsverdien kan benyttes til å sammenligne ett verktøy med et annet, og kan også anvendes i en forberedende vurdering av eksponering.

**!** **ADVARSEL:** Vibrasjonsutslippsverdien under faktisk bruk av verktøyet kan avvike fra oppgitt verdi, avhengig av måten verktøyet brukes på og følgende eksempler og andre variasjoner i hvordan verktøyet brukes:  
 Hvordan verktøyet brukes og hvilke materialene som blir kuttet eller drillert.

Verktøyet er i god stand og godt vedlikeholdt. Bruk av riktig tilbehør for verktøyet, og sørg for at det er skarpt og i god stand. Hvor stramt grepet på håndtakene er, og om det brukes antivibrasjonstilbehør. Og at verktøyet blir brukt til det formålet det er tilsiktet i henhold til designet og disse instruksjonene.

**Dette verktøyet kan forårsake hånd-arm vibrasjonssyndrom, hvis det ikke brukes riktig.**

**!** **ADVARSEL:** For å være nøyaktig, bør også et overslag over eksponeringsnivå under faktiske bruksforhold også tas med i betraktning i alle deler av driftssyklusen, slik som når verktøyet er skrudd av og når det går på tomgang, men ikke faktisk gjør jobben. Dette kan redusere eksponeringsnivået betraktelig over hele arbeidsplassen.

For å hjelpe til å minimere risikoen for vibrasjonseksponering. Bruk ALLTID skarpe meisler, drillere og blad. Vedlikehold verktøyet i henhold til disse instruksjonene og sørg for at det er godt smurt (der det er hensiktsmessig). Hvis verktøyet skal brukes regelmessig, invester i antivibrasjonstilbehør. Planlegg arbeidstidplanen din slik at du sprer bruk av høyvibrasjonsverktøy utover flere dager.

## TILLEGGSUTSTYR

	WG543E	WG543E.9
Batteripakke (WA3553)	1	/
Lader (WA3880)	1	/

Vi anbefaler at du kjøper alt ekstrautstyr fra butikken der du kjøpte dette verktøyet. Les på tilbehørspakningen for videre detaljer. Butikkpersonalet kan også gi hjelp og råd.



## OPERASJON

### FORMÅLSMESSIG BRUK

Blåseren er kun beregnet for bruk til bolig. Bruk blåseren utendørs for å flytte hagerusk etter behov.

## MONTERING OG BRUK

VIRKEMÅTE	FIGUR
<b>MONTERING</b>	
Lading av batteripakken Batteripakken er ULADET og du må lade den opp før bruk. Flere detaljer finnes i lademanualen.  <b>ADVARSEL!</b> Laderen og batteripakken er spesifikt laget for å brukes sammen. Ikke bruk andre batteripakker eller ladere. La aldri metallgjenstander komme inn i laderen eller batteripakken. Dette kan føre til en elektrisk feil som kan være farlig.	Se A1, A2
Fjerning eller installering av batteripakke <b>MERK:</b> Trykk på låsen på batteripakken og fjern batteripakken fra verktøyet. Etter lading sett batteripakken tilbake på plass i batteriåpning. Det er tilstrekkelig å skyve med et lett trykk	Se B, C

Luftshastighet Modus <b>LEGG MERKE TIL:</b> Blåser i Luftshastighet modus til standard montering <b>LEGG MERKE TIL:</b> Blåser har to driftsmoduser: luftshastighetsmodus og luftvolummodus. Hvis du vil endre modusen, trykker du på dyse Slipp knappen og skyver tilbake for luftshastighet Modus. Sveip fremover for luftvolummodus. Velg en passende modus i henhold til arbeidet ditt. Luftshastighetsmodus anbefales for rengjøring i gresset, som vist i Fig. H1. Selv om luftvolummodus anbefales for rengjøring av harde gulv som sement, som vist i Fig. H2.	Se D
Luftvolummodus	Se E, F
<b>BRUK</b>	
Start og stopp  <b>ADVARSEL!</b> Maskinen kjører noen sekunder etter at den er slått av. La motoren stanse helt før du setter verktøyet fra deg.	Se G
Juster blåserhastighet/luftvolum med 2-hastighet bryter BRUKERTIPS - Hold blåserøret omtrent 8"over bakken når du bruker verktøyet. - Bruk en feiende bevegelse fra side til side. Gå langsomt fremover mens du holder rusket/løvet foran deg. - Etter å ha blåst rusket/løvet i en haug er det lettere å fjerne haugen.  <b>ADVARSEL!</b> - <b>Ikke blås bort harde gjenstander slik som spiker, bolter eller småstein.</b> - <b>Ikke bruk blåseren i nærheten av tilskuere eller husdyr.</b> - <b>Vær ekstra forsiktig når du fjerner rusk fra trapper eller andre trange områder.</b> - <b>Ha på sikkerhetsbriller eller annen passende øyebeskyttelse, langbukser og sko.</b>	Se H1, H2

## Å RENGJØRE VERKTØYET

Rengjør verktøyet regelmessig.

-  **Advarsel! Hold produktet tørt. Sprøyt aldri vann på det.**
- Rengjør verktøyet med en fuktig klut med litt mild såpe.
  - Ikke bruk et vaskemiddel, rengjøringsmiddel eller løsemiddel som kan inneholde kjemikalier som kan skade plasten.
  - Produktet bruker selvsmeørende lagere og trenger



derfor ikke smøring.

## MILJØVERNILTAK

 Avfall etter elektriske produkter må ikke legges sammen med husholdningsavfall. Vennligst resirkuler avfallet der dette finnes. Undersøk hos de lokale myndighetene eller en detaljist for resirkuleringsråd.

## SAMSVARSERKLÆRING

Vi,  
POSITEC Germany GmbH  
Grüner Weg 10, 50825 Cologne, Germany

Erklærer at produktet,  
Beskrivelse **Batteridrevet blåser**  
Type **WG543E WG543E.9 (520-559 -  
betegner maskin, representerer Batteridrevet  
blåservakuum)**  
Funksjoner **Blåsing**

Samsvarer med følgende direktiver,  
**2006/42/EC, 2014/30/EU**  
**2011/65/EU&(EU)2015/863**  
**2000/14/EC revidert ved 2005/88/EC**

**2000/14/EC revidert ved 2005/88/EC:**  
- Tilpassningsbedømmelse Utført ifølge **Anneks V**  
- Målt Lydkraftniv **92.6 dB (A)**  
- Erklært Garantert Lydkraftniv **96 dB (A)**

Standardene samsvarer med  
**EN 60335-1, EN 50636-2-100, EN 62233, EN ISO 3744,**  
**EN 55014-1, EN 55014-2**

Personen som er autorisert til å utarbeide den tekniske  
filen,

**Navn Marcel Filz**  
**Adresse Positec Germany GmbH**  
**Grüner Weg 10, 50825 Cologne, Germany**

2020/06/23  
Allen Ding  
Visesjefsingeniør, Testing og Sertifisering  
Positec Technology (China) Co., Ltd.  
18, Dongwang Road, Suzhou Industrial  
Park, Jiangsu 215123, P. R. China

## PRODUKTSÄKERHET

 **WARNING: Läs igenom  
alla säkerhetsvarningar  
och - instruktioner. Läs alla  
instruktioner. Följs inte alla  
nedanstående instruktioner  
kan det leda till elektriska  
stötar, brand och/eller allvarliga  
skador.**

**Spara alla varningar och  
instruktioner för framtida  
bruk.**

Apparaten bör endast  
användas med det medföljande  
nätaggregatet.

**VIKTIGT**  
**LÄS IGENOM NOGA FÖRE**  
**ANVÄNDNING**  
**SPARA FÖR KOMMANDE**  
**REFERENS**

**Säkra driftsmetoder**

### 1) Utbildning

- Läs noga igenom dessa  
instruktioner. Bekanta dig  
med kontrollerna och hur  
man använder maskinen på  
rätt sätt;
- Låt aldrig barn, personer  
med nedsatt fysisk,  
sensorisk eller mental  
förmåga eller brist på  
erfarenhet och kunskap, eller  
personer som inte känner till  
dessa instruktioner, använda

maskinen. Lokala föreskrifter kan begränsa operatörens ålder.

- c) Använd aldrig maskinen då människor, i synnerhet barn, eller husdjur är i närheten;
- d) Operatören eller användaren är ansvarig för olyckor eller faror som uppstår för andra personer eller deras egendom.

## 2) Förberedelse

- a) Under arbete med maskinen, använd alltid solida skodon och långbyxor. Använd inte denna apparat när du är barfota eller använder öppna sandaler. Undvik att använda kläder som sitter löst eller som har hängande remmar eller band.
- b) Använd inte löst sittande kläder eller smycken som kan sugas in i luftinloppet. Låt inte långt hår komma nära luftinloppen;
- c) Använd skyddsglasögon under användning; använd hörselskydd.
- d) Kör maskinen i en rekommenderad position och endast på en fast, jämnt underlag.
- e) Kör inte maskinen på en stenbelagd eller grusad

yta där utlagt material kan orsaka skada.

- f) Inspektera alltid maskinen visuellt innan användning, för att se till att fästansordningar är säkrade, att kåpan är oskadad och att skydd och skärmar sitter på plats. Byt ut slitna eller skadade komponenter i uppsättningarna för att bevara balansen. Byt ut skadade eller oläsliga etiketter.

## 3) Drift

- a) Innan du startar maskinen, säkerställ att matarkammaren är tom.
- b) Håll ditt ansikte och din kropp borta från mataröppningen.
- c) Låt inte händer eller en annan kroppsdel eller kläder komma i kontakt med insidan av matarkammaren, utmatningsrännan eller i närheten av någon rörlig del.
- d) Håll god balans och fotfäste i alla lägen. Översträck dig inte. Stå aldrig på en högre nivå än basen av maskinen när du matar in material i den.
- e) Stå inte i vägen för utsläppszonen när du kör

- maskinen.
- f) Om maskinen skulle börja ge ifrån sig ovanliga ljud eller vibrationer, stäng omedelbart av strömkällan och låt maskinen stanna. Ta bort batteripaket från maskinen och vidta följande åtgärder innan du startar om och kör maskinen:
    - i) Inspektera för skada.;
    - ii) Ersätt eller reparera eventuella skadade delar;
    - iii) Kontrollera och dra åt eventuella lösa delar.
  - g) Låt inte bearbetat material byggas upp i utsläppszonen; detta kan förhindra ordentligt utsläpp och resultera i rekyl av material genom mataröppningen.
  - h) Om maskinen blir igensatt, stäng av strömmen och ta bort batteripaketet från maskinen innan du rensar bort skräp.
  - i) Använd aldrig maskinen med trasiga skydd eller skärmar, eller utan säkerhetsanordningar.
  - j) Håll strömkällan fri från skräp och andra ansamlingar för att förhindra skador på strömkällan eller möjlig brand.
  - k) Transportera inte denna maskin medan strömmen är på.
  - l) Koppla alltid bort maskinen från strömkällan (ta t.ex. bort batteripaketet från maskinen)
    - närhelst du går ifrån maskinen;
    - innan du rensar en tilltäppning;
    - innan kontroll, rengöring eller underhåll på maskinen;
  - m) Undvik att använda maskinen under dåliga väderförhållanden, särskilt vid risk för blixtnedslag.

#### **4) Underhåll och förvaring**

- a) Se till att alla muttrar, bultar och skruvar är åtdragna för att säkerställa att maskinen är driftsäker.
- b) Byt ut slitna eller skadade delar.
- c) Använd endast originalreservdelar och tillbehör.
- d) Förvara maskinen på en torr plats, utom räckhåll för barn.
- e) När maskinen stoppas, p.g.a. service, kontroll, lagring eller för att byta tillbehör, stäng av strömkällan, koppla bort maskinen från strömförsörjningen och säkerställ att alla delar som

- rör sig har stannat helt och hållet. Låt maskinen svalna innan du utför kontroller, justeringar etc. Vårda maskinen och håll den ren.
- f) Förvara maskinen på en torr plats, utom räckhåll för barn.
  - g) Låt alltid gräsklipparen svalna innan du ställer undan den.
  - h) Försök aldrig att "köra över" spärranordningen på skyddet.

## **SÄKERHETSFÖRESKRIFTER FÖR BATTERIET**

- a) **Ta inte isär batteriet, öppna inte heller batteriet eller sära på battericeller.**
- b) **Kortslut inte batteriet. Förvara inte batteriet på ett slarvigt sätt i en låda där det kan kortslutas eller skadas av ledande material.** När batteriet inte används, håll det borta från metallobjekt, såsom pappersgem, pengar, nycklar, naglar, skruvar eller andra små metallobjekt som kan leda ström från en terminal till en annan. Om batteriterminalerna kortsluter varandra kan de förorsaka brandrisk.

- c) **Exponera inte batteriet för eld eller värme. Undvik förvaring i direkt solljus.**
- d) **Utsätt inte batteriet för mekanisk chock.**
- e) **Om batteriet läcker, låt inte vätskan komma i kontakt med hud eller ögon. Om så ändå skulle hända, skölj med mycket vatten och sök läkarhjälp.**
- f) **Håll batteriet rent och torrt.**
- g) **Torka av batteriet om det blir smutsigt med en torr, ren trasa.**
- h) **Batteriet måste laddas före användning. Använd den här bruksanvisningen för att ladda batteriet korrekt.**
- i) **Låt inte batteriet stå på laddning när det inte används.**
- j) **Efter lång tids användning kan det bli nödvändigt att ladda och ladda ur batteriet många gånger för att nå maximal prestanda.**
- k) **Ladda endast med laddare av varumärket Worx. Använd ingen annan laddare än den som specifikt ska användas med det här batteriet.**

**l) Använd inte ett batteri som inte är avsett för användning med det här verktyget.**

**m) Håll batteriet borta från barn.**

**n) Behåll den ursprungliga bruksanvisningen för framtida användning.**

**o) Plocka ur batteriet från verktyget då det inte används.**

**p) Kassera batteriet på rätt sätt.**

**q) Blanda inte celler från olika tillverkning, kapacitet, storlek eller typ inom en enhet.**

**r) Håll batteriet borta från mikrovågor och högt tryck.**

## SYMBOLER

	Läs bruksanvisningen
	Varning
	Använd skyddsglasögon
	Utsatt inte för regn

	Använd hörselskydd
	Håll kringstående undan.
	Varning för fara
	Uttjänade elektriska produkter får inte kasseras som hushållsavfall. Återanvänd där det finns anläggningar för det. Kontakta dina lokala myndigheter eller återförsäljare för återvinningsråd.
	Se till att batteriet tas bort innan byte av tillbehör.
	Li-Ion-batteri Denna product har märkts med en symbol för sopsortering för alla batterisatser. De kommer då att återvinnas och plockas isär för att minska påverkan på miljön. Batterisatser kan vara skadliga för miljön och för människors hälsa då de innehåller farliga substanser.
	Får ej uppeldas
	Batterierna kan komma in i vattnets kretslopp om de inte kasseras korrekt och detta kan vara skadligt för EKO-systemet. Kasta inte batterier i de vanliga osorterade hushållssoporna.

## KOMPONENTER

- LUFTHASTIGHET SELEKTOR MUNSTYCKE**
- BLÅSRÖR**
- TILL/FRÅN-STRÖMBRYTAREN**

#### 4. HANDTAG

#### 5. KNAPPAR FÖR LÖSGÖRANDE AV BATTERIPACKEN \*

#### 6. BATTERIPAKET \*

#### 7. MOTORHUS

#### 8. MUNSTYCKE UTLÖSNINGSKNAPP

\* Alla tillbehör beskrivna eller avbildade nedan medföljer inte standardprodukten.

## TEKNISKA DATA

Typ **WG543E WG543E.9 (520-559 - maskinbeteckning, representativt för den sladdlösa lövblåsaren)**

	WG543E	WG543E.9
Spänning	20 V $\approx$ Max.**	
Max. luftvolym	I: 518 m <sup>3</sup> /h II: 696 m <sup>3</sup> /h (Luftvolymläge)	
Högsta lufthastigheten	I: 153 km/h II: 209 km/h (Lufthastighetsläge)	
Laddningstid	2 timme (Cirka.)	/
Maskinens vikt	1.7 kg	1.1 kg

\*\*Spänning uppmätt utan belastning. Initial batterispänning är max. 20 V. Nominell spänning är 18 V.

## BULLERINFORMATION

Uppmätt ljudtryck	$L_{pA} = 78.0$ dB(A)
$K_{pA}$	3.0 dB(A)
Uppmätt ljudstyrka	$L_{wA} = 92.6$ dB(A)
$K_{wA}$	3.0 dB(A)

Använd hörselskydd.



## VIBRATIONSinFORMATION

Typisk uppmätt vibrering  $a_h < 2.5$  m/s<sup>2</sup>

Osäkerhet  $K = 1.5$  m/s<sup>2</sup>

Det deklarerade totala vibrationsvärdet kan användas för att jämföra ett verktyg med ett annat och det kan också användas för preliminär bedömning av exponering.

**!** **WARNING:** Vibrationsemissionsvärdet vid användning av maskinverktyg kan skilja sig åt från det deklarerade värdet beroende på hur verktyget används och beroende på följande exempel och andra variationer av hur verktyget används:

Hur verktyget används och materialet som verktyget används med.

Verktyget är i bra skick och bra underhållet.

Användning av korrekt tillbehör till verktyget och säkerställandet att det är vasst och i bra skick.

Beroende på hur tajt åtdraget handtaget är och om några antivibrationstillbehör används.

Verktyget används som avsett enligt konstruktionen och de här instruktionerna.

**Detta verktyg kan orsaka hand- arm- vibrationssyndrom om det används på felaktigt sätt.**

**!** **WARNING:** För att det ska bli korrekt bör en beräkning av exponeringsnivån under verkliga förhållanden vid användning också tas med för alla delar av hanteringscykeln såsom tiden när verktyget är avstängt och när det körs på tomgång utan att utföra något arbete. Detta kan betydligt minska exponeringsnivån över den totala arbetsperioden.

Hjälp för att minimera risken för vibrationsexponering.

Använd ALLTID skarpa mejslar, borrar och blad.

Underhåll verktyget i enlighet med dessa instruktioner och håll det välsmort (där det är nödvändigt).

Om verktyget ska användas regelbundet, investera i antivibrationstillbehör.

Planera ditt arbetsschema för att sprida ut användning av kraftigt vibrerande verktyg över flera dagar.

## TILLBEHÖR

	WG543E	WG543E.9
Batteripaket (WA3553)	1	/
Laddare (WA3880)	1	/



Vi rekommenderar att du köper dina tillbehör från samma återförsäljare som du köpte produkten från. Läs på tillbehörens förpackning för mera information. Din återförsäljare kan också hjälpa dig och ge dig råd.

# HANTERING

## ÄNDAMÅLSENLIK ANVÄNDNING

Blåsaren är avsedd för att blåsa skräp. Den är inte avsedd att användas inomhus eller för djurtrimning.

# MONTERING & HANTERING

AKTIVITET	BILD
<b>MONTERING</b>	
<p>Ladda batteriet Ditt batteripaket är OLADDAT och du måste ladda det en gang innan användning. Mer information finns i bruksanvisningen till laddaren.</p> <p> <b>Varning!</b> Laddaren och batteripaketet är särskilt konstruerade för att fungera tillsammans. Använd inget annat batteripaket eller någon annan laddare. Se till att inga metallföremål kommer in i laddaren eller batteripaketet. Det kan orsaka elektriska fel som kan medföra fara.</p>	See Fig. A1, A2
<p>Ta bort eller sätta in batteripaketet <b>OBS:</b> Tryck på batteripaketets spärrhake och ta bort batteriet från bormaskinen. Efter laddningen skjut in batteripaketet i bormaskinens batteriport. En enkel skjutning och ett lätt tryck är tillräckligt.</p>	See Fig. B, C
<p>Lufthastighetsläge <b>NOTERA:</b> Fläkten är i lufthastighetsläge för standardmontering. <b>NOTERA:</b> Fläkten har två arbetslägen: lufthastighetsläge och luftvolymläge. För att ändra lägen, tryck ner munstycksutlösningsknappen och skjut bakåt för lufthastighetsläge. Skjut framåt för luftvolymläge. Välj ett lämpligt läge i enlighet med ditt arbete. Lufthastighetsläge rekommenderas för rengöring i gräs, som visas i Fig. H1. Luftvolymläge rekommenderas för rengöring på hård mark, t.ex. cement, som visas i Fig. H2.</p>	See Fig. D
Luftvolymläge	See Fig. E, F
<b>HANTERING</b>	
<p>START OCH STOPP  <b>WARNING!</b> Verktöget fortsätter att gå i några sekunder efter att det stängts av. Låt motorn stanna helt och hållet innan verktöget sätts ned.</p>	See Fig. G

Justera blåshastigheten / luftvolymen med 2 växlar

## ANVÄNDARRÅD

- Håll blåsröret ungefär 8" över marken vid användning.
- Rör den i en svepande rörelse från sida till sida. Gå långsamt framåt och håll det samlade skräpet framför dig.
- När skräpet/löven blåsts ihop i en hög är det enkelt att göra sig av med högen.



## FÖRSIKTIGHET!

- **Blås inte hårda föremål som spikar, bultar eller stenar.**
- **Använd inte lövblåsaren nära åskådare eller husdjur.**
- **Var extra försiktig vid rengöring av trappor eller andra trånga utrymmen.**
- **Använd säkerhetsglasögon eller annan lämplig ögonskyddsutrustning, långbyxor och skor.**

See Fig. H1, H2

# RENGÖR VERKTYGET

Rengör verktöget regelbundet.



**Varning! Håll produkten torr. Spruta under inga omständigheter vatten på det.**

- **Rengör endast med mildtvållösning och en fuktig trasa.**
- **Använd inga tvättmedel, rengöringsmedel eller lösningsmedel som kan innehålla kemikalier som kan skada plasten.**
- **Produkten använder självsmyrjande lager så ingen smörjning krävs.**

# MILJÖSKYDD



Uttjänade elektriska produkter får inte kasseras som hushållsavfall. Återanvänd där det finns anläggningar för det. Kontakta dina lokala myndigheter eller återförsäljare för återvinningsråd.

# DEKLARATION OM ÖVERENSSTÄMMELSE

Vi,  
POSITEC Germany GmbH  
Grüner Weg 10, 50825 Cologne, Germany

Deklarerar att denna produkt,  
Beskrivning **Sladdlös lövblås**  
Typ **WG543E WG543E.9 (520-559 -  
maskinbeteckning, representativt för den sladdlösa  
lövblåsaren)**  
Funktion **Blåsa**

Uppfyller följande direktiv,  
**2006/42/EC, 2014/30/EU  
2011/65/EU&(EU)2015/863  
2000/14/EC ändrad av 2005/88/EC**

2000/14/EC ändrad av 2005/88/EC:  
- Konformitetsutvärderingsprocedur enligt **Bilaga V**  
- Uppmätt bullernivå **92.6 dB (A)**  
- Deklarerad garanterad bullernivå **96 dB (A)**

Standarder överensstämmer med,  
**EN 60335-1, EN 50636-2-100, EN 62233, EN ISO 3744,  
EN 55014-1, EN 55014-2**

Personen som godkänts att sammanställa den tekniska  
filen,

**80** Namn **Marcel Filz**  
Adress **Positec Germany GmbH**  
**Grüner Weg 10, 50825 Cologne, Germany**



2020/06/23  
Allen Ding  
Vice chefsingenjör, tester och certifiering  
Positec Technology (China) Co., Ltd.  
18, Dongwang Road, Suzhou Industrial  
Park, Jiangsu 215123, P. R. China

# BEZPIECZEŃSTWO PRODUKTU



**UWAGA Należy  
przeczytać wszystkie  
przepisy.** *Błędy w  
przestrzeganiu następujących  
przepisów mogą spowodować  
porażenie prądem, pożar i/lub  
ciężkie obrażenia ciała.*

**Należy dobrze  
przechowywać te przepisy.**

Urządzenie może być  
zastosowane wyłącznie z  
zespołem zasilania, który był  
dostarczony z tym urządzeniem.

**WAŻNE  
PRZED UŻYCIEM NALEŻY  
UWAŻNIE PRZECZYTAĆ  
NALEŻY ZACHOWAĆ DO  
WYKORZYSTANIA W  
PRZYSZŁOŚCI**

**Zalecenia dotyczące  
bezpiecznej obsługi**

## **1) SZKOLENIE**

- Uważnie przeczytaj niniejszą instrukcję. Zapoznaj się z elementami sterującymi oraz zasadami prawidłowego użytkowania urządzenia.
- Nie dopuszczaj do urządzenia dzieci lub innych osób z obniżonymi zdolnościami fizycznymi, sensorycznymi lub umysłowymi



- oraz nieposiadające doświadczenia i wiedzy na temat urządzenia, a także osób, które nie zapoznały się z instrukcjami użytkownika urządzenia; lokalne przepisy mogą wprowadzić ograniczenia dotyczące wieku operatora.
- c) Nie należy obsługiwać urządzenia, jeśli w pobliżu znajdują się inne osoby, szczególnie dzieci, lub zwierzęta.
  - d) Zapamiętaj, że operator lub użytkownik jest odpowiedzialny za wypadki lub zagrożenia dla innych ludzi lub ich mienia.
- c) Używać środków do ochrony słuchu oraz okularów ochronnych. Środki ochronne należy stosować przez cały czas pracy z urządzeniem.
  - d) Urządzenie należy używać wyłącznie w jego właściwej pozycji oraz na twardym, równym podłożu.
  - e) Zabrania się eksploatacji urządzenia na powierzchni utwardzonej żwirem, ponieważ odłamki żwiru lub innego materiału mogą spowodować obrażenia obsługi lub innych osób.
  - f) Przed przystąpieniem do eksploatacji urządzenia należy wzrokowo skontrolować, czy elementy mocujące są poprawnie zamontowane, następnie czy obudowa nie jest uszkodzona oraz czy osłony i ekrany są zamontowane na właściwym miejscu. W celu zabezpieczenia poprawnego działania urządzenia należy wymienić zużyte lub uszkodzone elementy poszczególnych zespołów. Wymienić uszkodzone lub nieczytelne tabliczki.

## **2) PRZYGOTOWANIE**

- a) Podczas posługiwania się tym urządzeniem należy zawsze zakładać odpowiednie obuwie i długie spodnie. Nie używaj urządzenia, bez obuwia lub w sandałach. Unikaj noszenia luźnych ubrań lub ubrań z wiszącymi paskami lub frędzlami.
- b) Nie należy zakładać luźnych ubrań lub biżuterii, która mogła by dostać się do wlotu powietrza. Długie włosy należy zabezpieczyć, aby nie dostały

## **3) DZIAŁANIE**

- 82
- a) Przed uruchomieniem urządzenia należy upewnić się, czy zbiornik jest pusty.
  - b) Nie zbliżać się do otworu wlotowego.
  - c) Nie zbliżać rąk lub innych elementów ciała lub odzieży do zbiornika, otworu wylotowego lub innych elementów ruchomych urządzenia.
  - d) Przez cały czas pracy z urządzeniem utrzymuj właściwą równowagę i postawę roboczą. Nie nachylać się. Podczas podawania materiału nigdy nie stój powyżej podstawy maszyny.
  - e) Podczas pracy z urządzeniem, zawsze należy stać poza strefą wyładunku.
  - f) Jeśli urządzenie zacznie wydawać nietypowy dźwięk lub pojawią się drgania, należy natychmiast wyłączyć zasilanie i poczekać do całkowitego zatrzymania się urządzenia. Wyjąć akumulator z urządzenia a przed ponownym uruchomieniem i obsługą urządzenia wykonać następujące czynności:
    - i) skontrolować uszkodzenia;
    - ii) wymienić lub zreperować uszkodzone części;
    - iii) skontrolować i dokręcić wszystkie poluzowane części.
  - g) Unikaj gromadzenia się przetworzonego materiału w strefie wyładowniczej; może to uniemożliwić prawidłowe rozładowanie oraz być przyczyną odrzutu materiału poprzez otwór wlotowy.
  - h) Jeśli maszyna zostanie uniedrożniona, należy odłączyć zasilanie a przed przystąpieniem do usunięcia osadów, wyjąć akumulator z urządzenia.
  - i) Nigdy nie należy używać urządzenia z uszkodzonymi osłonami lub ekranami, albo bez urządzeń ochronnych.
  - j) Źródło zasilania należy utrzymywać w czystości, aby zapobiec uszkodzeniu źródła zasilania lub ewentualnego pożaru.
  - k) Zabrania się przemieszczania urządzenia z włączonym źródłem zasilania.
  - l) Należy zawsze odłączyć urządzenie od źródła zasilania (np. wyjąć akumulator z urządzenia) - przy każdorazowym odejściu od urządzenia, - przed przystąpieniem do usuwania zatorów lub czyszczeniu otworu wylotowego,

- przed przeglądem, czyszczeniem lub innymi pracami;
- m) Unikać obsługi maszyny przy złej pogodzie, szczególnie jeśli istnieje ryzyko porażenia piorunem.

#### **4) KONSERWACJA I PRZECHOWYWANIE**

- a) Aby zachować dobry stan techniczny kosiarki i zapewnić bezpieczeństwo pracy, należy okresowo dokręcać wszystkie nakrętki i śruby.
- b) Dla bezpieczeństwa należy wymieniać zużyte lub uszkodzone części.
- c) Należy używać wyłącznie oryginalnych części zamiennych i akcesoriów.
- d) Urządzenie należy przechowywać w suchym miejscu, niedostępnym dla dzieci.
- e) Przed przystąpieniem do prac serwisowych, konserwacyjnych lub zmagazynowaniu urządzenia, wymiany wyposażenia dodatkowego, należy odłączyć urządzenie od źródła zasilania, upewnić się, czy wszystkie elementy maszyny są całkowicie nieruchome.

Przed przystąpieniem do kontroli lub regulacji, itp. należy poczekać do całkowitego schłodzenia maszyny, Urządzenie należy utrzymywać w czystości.

- f) Urządzenie przechowywać w suchym miejscu poza zasięgiem dzieci.
- g) Przed zmagazynowaniem urządzenia, odczekać do jego całkowitego schłodzenia.
- h) Nigdy nie próbować zastąpić funkcji blokady.

#### **INSTRUKCJA BEZPIECZEŃSTWA DOTYCZĄCA MODUŁU AKUMULATORA**

- a) Nie demontuj, nie otwieraj lub nie niszc ogniw pomocniczych lub modułu akumulatora.**
- b) Nie zwieraj ogniwa lub modułu akumulatora. Nie przechowuj ogniw lub modułu akumulatora w sposób bezładny w pudle lub szufladzie, gdzie mogą się wzajemnie zewrzeć lub ulec zwarcia przez inne metalowe przedmioty.** Nie używany akumulator należy trzymać z daleka od spinaczy, monet,

kluczy, gwoździ, śrub lub innych małych przedmiotów metalowych, które mogłyby spowodować zmostkowanie kontaktów. Zwarcie pomiędzy kontaktami akumulatora może spowodować oparzenia lub pożar.

**c) Nie narażaj ogniów lub modułu akumulatora na działanie ciepła lub ognia. Unikaj składowania w miejscach pod bezpośrednim działaniem światła słonecznego.**

**d) Nie narażaj ogniów lub modułu akumulatora na uderzenia mechaniczne.**

**e) W razie wycieku z ogniwa, nie dopuść, aby płyn zetknął się ze skórą lub dostał się do oczu. Jeśli już nastąpił kontakt z płynem, przemyj skażoną powierzchnię dużą ilością wody i zwróć się o pomoc medyczną.**

**f) Utrzymuj ogniwa i moduł akumulatora w czystości i w stanie suchym.**

**g) Jeśli zaciski ogniwa lub akumulatora zostały zanieczyszczone, oczyść je czystą i suchą szmatką.**

**h) Ogniwa pomocnicze**

**i moduł akumulatora należy przed użyciem naładować. Zawsze używaj właściwej ładowarki i przestrzegaj instrukcji ładowania zawartej w instrukcji obsługi dostarczonej przez producenta urządzenia.**

**i) Nie pozostawiaj modułu akumulatora na długie ładowanie, jeśli go nie używasz.**

**j) Po dłuższym okresie składowania może być niezbędne kilkukrotne naładowanie i rozładowanie ogniów lub modułu akumulatora, aby uzyskać optymalną wydajność.**

**k) Akumulatory należy ładować tylko w ładowarkach, które poleci producent Worx.**

**l) Nie używaj ogniwa lub modułu akumulatora nie przeznaczonego do pracy z danym urządzeniem.**

**m) Trzymaj ogniwa i moduł akumulatora poza zasięgiem dzieci.**

**n) Zachowaj oryginalne instrukcje produktu do wglądu.**

- o) Kiedy to możliwe, wyjmuj moduł akumulatora, jeśli urządzenia się nie używa.**
- p) Zużyte ogniwa i akumulatory utylizuj zgodnie z zasadami gospodarki odpadami.**
- q) Nie używaj w urządzeniu ogniw różnych producentów, pojemności i wymiarów.**
- r) Akumulatora nie należy zbliżać do źródeł promieniowania mikrofalowego ani narażać na wysokie ciśnienie.**

## SYMBOLE

	Zapoznać się z instrukcją użytkownika
	OSTRZEŻENIE
	Używać ochrony wzroku
	Nie wystawiać na działanie deszczu
	Używać ochrony słuchu

	Należy zachować bezpieczną odległość o przechodniów.
	Ostrzeżenie o niebezpieczeństwie
	Odpady wyrobów elektrycznych nie powinny być wyrzucane razem z odpadami gospodarstwa domowego. Należy korzystać z recyklingu, jeśli istnieje odpowiednia infrastruktura. Porady dotyczące recyklingu można uzyskać u władz lokalnych lub sprzedawcy detalicznego
	Przed przystąpieniem do wymiany akcesoriów upewnić się, że akumulator został wyjęty.
	Bateria litowo-jonowa. Ten produkt oznaczono symbolem „segregacji odpadów” dla zużytych baterii i akumulatorów. Umożliwia to jego recykling i demontaż, które zmniejszają negatywny wpływ na środowisko. Pakiety akumulatorów są niebezpieczne dla środowiska i dla ludzkiego życia, gdyż zawierają niebezpieczne substancje.
	Nie wrzucać do ognia
	Nieprawidłowo utylizowane baterie mogą dostać się do obiegu wodnego, co jest groźne dla ekosystemu. Nie wyrzucaj baterii wraz z niesortowanymi odpadami miejskimi.

## LISTA KOMPONENTÓW

- DYSZA SELEKTORA PRĘDKOŚCI POWIETRZA**
- PRZEWÓD DMUCHAWY**
- WŁĄCZNIK/WYŁĄCZNIK**
- UCHWYT**

## 5. ZATRZASK POJEMNIKA BATERYJNEGO \*

## 6. AKUMULATOR \*

## 7. OBUDOWA SILNIKA

## 8. PRZYCISK ZWALNIANIA DYSZY

\* Nie wszystkie pokazane na ilustracji akcesoria są dostarczane standardowo.

# DANE TECHNICZNE

Typ **WG543E WG543E.9 (520-559 - oznaczenie maszyny, Dmuchawy bezprzewodowej)**

	WG543E	WG543E.9
Napięcie	20 V $\equiv$ Maks**	
Maksymalny strumień powietrza	I: 518 m <sup>3</sup> /h II: 696 m <sup>3</sup> /h (Tryb objętości powietrza)	
Maksymalną prędkość powietrza	I: 153 km/h II: 209 km/h (Tryb prędkości powietrza)	
Czas ładowania	2 godz. (Około.)	/
Waga urządzenia	1.7 kg	1.1 kg

\*\* Napięcie mierzone bez obciążenia roboczego. Początkowe napięcie akumulatora osiąga maksymalnie 20 V. Napięcie nominalne to 18 V.

# DANE DOTYCZĄCE HAŁASU

Ważone ciśnienie akustyczne  $L_{pA} = 78.0 \text{ dB(A)}$

$K_{pA} = 3.0 \text{ dB(A)}$

Ważona moc akustyczna  $L_{WA} = 92.6 \text{ dB(A)}$

$K_{WA} = 3.0 \text{ dB(A)}$

Używać ochrony słuchu.



# INFORMACJE DOTYCZĄCE DRGAŃ

Typowa wibracja ważona  $a_h < 2.5 \text{ m/s}^2$

Niepewność  $K = 1.5 \text{ m/s}^2$

Zadeklarowana całkowita wartość wibracji może być wykorzystana do porównania jednego narzędzia z innym

oraz może być użyta we wstępnej ocenie narażenia.

**! OSTRZEŻENIE:** Wartość emisji wibracji w czasie rzeczywistego używania elektronarzędzia może się różnić od zadeklarowanej, w zależności od sposobu używania narzędzia w następujących przykładach i innych sposobach używania narzędzia:

Pomoc w minimalizacji narażenia na wibracje. Należy ZAWSZE używać ostrych dłut, wiertel i ostrzy. Narzędzie należy konserwować z godnie z instrukcjami i prawidłowo smarować (w odpowiednich miejscach). Jeśli narzędzie jest używane regularnie należy zakupić akcesoria antywibracyjne. Należy zaplanować harmonogram pracy w celu rozłożenia używania narzędzi wytwarzających wysoki poziom drgań na kilka dni.

**Nieprawidłowe prowadzenie tego narzędzia może spowodować syndrom wibracji rąk.**

**! OSTRZEŻENIE:** W szczególności, oszacowanie poziomu ekspozycji w rzeczywistych warunkach używania powinno brać także pod uwagę wszystkie elementy cyklu działania, takie jak czasy wyłączenia narzędzia i czas bezczynności, ale nie rzeczywście wykonywaną pracę. Może to znacznie zmniejszyć poziom ekspozycji w całym okresie pracy. Pomoc w minimalizacji narażenia na wibracje. Należy ZAWSZE używać ostrych dłut, wiertel i ostrzy. Narzędzie należy konserwować z godnie z instrukcjami i prawidłowo smarować (w odpowiednich miejscach). Jeśli narzędzie jest używane regularnie należy zakupić akcesoria antywibracyjne. Należy zaplanować harmonogram pracy w celu rozłożenia używania narzędzi wytwarzających wysoki poziom drgań na kilka dni.

# AKCESORIA

	WG543E	WG543E.9
Akumulator (WA3553)	1	/
Ładowarka (WA3880)	1	/

Zaleca się zakup wszystkich akcesoriów w sklepie, gdzie zakupiono narzędzie. Więcej szczegółów można znaleźć w dodatkowym opakowaniu. Personel sklepu może również udzielić pomocy i porad.



## DEKLARACJA ZGODNOŚCI

My,  
POSITEC Germany GmbH  
Grüner Weg 10, 50825 Cologne, Germany

Deklarujemy, że produkt,  
Nazwa **Dmuchawa bezprzewodowa**  
Typ **WG543E WG543E.9 (520-559 - oznaczenie**  
**urządzenia, Dmuchawy bezprzewodowe)**  
Funkcje **Zdmuchiwanie**

Jest zgodny z następującymi dyrektywami  
**2006/42/EC, 2014/30/EU, 2011/65/EU&(EU)2015/863,**  
**2000/14/EC zmieniona dyrektywą 2005/88/EC**

2000/14/EC zmieniona dyrektywą 2005/88/EC:  
- Procedura oceny zgodności zgodna z **Aneksem V**  
**Dyrektywy**  
- Moc dźwięku **92.6 dB (A)**  
- Deklarowana gwarantowana moc dźwięku **96 dB (A)**

Normy są zgodne z,  
**EN 60335-1, EN 50636-2-100, EN 62233, EN ISO 3744,**  
**EN 55014-1, EN 55014-2**

Osoba upoważniona do kompilacji pliku technicznego,  
**Nazwa Marcel Filz**  
**Adres Positec Germany GmbH**  
**Grüner Weg 10, 50825 Cologne, Germany**



2020/06/23  
Allen Ding  
Zastępca głównego inżyniera, testowanie i  
certyfikacja  
Positec Technology (China) Co., Ltd.  
18, Dongwang Road, Suzhou Industrial  
Park, Jiangsu 215123, P. R. China

## ΠΡΩΤΟΤΥΠΟ ΟΔΗΓΙΩΝ ΧΡΗΣΗΣ

**ΠΡΟΕΙΔΟΠΟΙΗΣΗ!**  
**⚠ Διαβάστε όλες τις**  
**υποδείξεις.** Η μη τήρηση  
των παρακάτω υποδείξεων  
μπορεί να έχει σα συνέπεια  
ηλεκτροπληξία, κίνδυνο  
πυρκαϊάς ή/και σοβαρούς  
τραυματισμούς.

**ΦΥΛΑΞΤΕ ΟΛΕΣ ΤΙΣ**  
**ΠΡΟΕΙΔΟΠΟΙΗΣΕΙΣ ΚΑΙ ΤΙΣ**  
**ΟΔΗΓΙΕΣ ΓΙΑ ΜΕΛΛΟΝΤΙΚΗ**  
**ΑΝΑΦΟΡΑ.**

Η συσκευή προορίζεται για  
χρήση μόνο με τη μονάδα  
παροχής ρεύματος που  
συνοδεύει τη συσκευή.

**ΣΗΜΑΝΤΙΚΟ**  
**ΔΙΑΒΑΣΤΕ ΠΡΟΣΕΚΤΙΚΑ**  
**ΠΡΙΝ ΑΠΟ ΤΗ ΧΡΗΣΗ**  
**ΦΥΛΑΞΤΕ ΓΙΑ ΜΕΛΛΟΝΤΙΚΗ**  
**ΑΝΑΦΟΡΑ**

**ΠΡΑΚΤΙΚΕΣ ΑΣΦΑΛΟΥΣ**  
**ΛΕΙΤΟΥΡΓΙΑΣ**

### 1) ΕΚΠΑΙΔΕΥΣΗ

- Διαβάστε προσεκτικά τις οδηγίες. Εξοικειωθείτε με τα χειριστήρια και τη σωστή χρήση της συσκευής.
- Μην επιτρέπετε ποτέ σε παιδιά, άτομα με μειωμένες φυσικές, αισθητηριακές ή πνευματικές ικανότητες,



- ή με έλλειψη εμπειρίας και γνώσεων, ή σε άτομα που δεν είναι εξοικειωμένα με αυτές τις οδηγίες να χρησιμοποιούν το μηχάνημα, Οι τοπικοί κανονισμοί ενδέχεται να επιβάλλουν περιορισμούς στην ηλικία των χειριστών.
- c) Μην κουρευείτε ποτέ το γκαζόν όταν υπάρχουν κοντά άνθρωποι, ειδικά παιδιά ή κατοικίδια ζώα.
  - d) Ο χειριστής ή ο χρήστης είναι υπεύθυνος για πιθανά ατυχήματα ή κινδύνους που συμβαίνουν σε άλλα άτομα ή στην περιουσία τους.

## **2) ΠΡΟΕΤΟΙΜΑΣΙΑ**

- a) Όταν κουρευείτε το γκαζόν, να φοράτε πάντα γερά παπούτσια και μακρύ παντελόνι. Μην χρησιμοποιείτε τη μηχανή με γυμνά πόδια ή με ανοιχτά πέδιλα ή σανδάλια. Αποφύγετε φαρδιά ρούχα ή ρούχα με κορδόνια ή γραβάτες.
- b) Μη φοράτε φαρδιά ενδύματα ή κοσμήματα. Κρατάτε τα μαλλιά σας, τα ενδύματα σας και εξαρτήματα.
- c) Να φοράτε ωτοασπίδες και

προστατευτικά για τα μάτια. Να τα φοράτε διαρκώς κατά τη λειτουργία του μηχανήματος.

- d) Να λειτουργείτε το μηχάνημα σε μια συνιστώμενη θέση και μόνο σε μια σταθερή, επίπεδη επιφάνεια.
- e) Μην λειτουργείτε το μηχάνημα σε μια ασφαλτοστρωμένη επιφάνεια ή επιφάνεια με χαλίκι, όπου μπορεί να εκτινάσσεται υλικό και να προκληθεί τραυματισμός.
- f) Πριν τη χρήση, εκτελείτε πάντα οπτική επιθεώρηση για να βεβαιωθείτε ότι οι συνδετήρες είναι ασφαλισμένοι, το περίβλημα άθικτο και τα προστατευτικά και φίλτρα στη θέση τους. Αντικαταστήστε φθαρμένα ή κατεστραμμένα εξαρτήματα σε σετ για να διατηρείτε την ισορροπία. Αντικαταστήστε κατεστραμμένες ή δυσανάγνωστες ετικέτες.

## **3) ΛΕΙΤΟΥΡΓΙΑ**

- a) Πριν την εκκίνηση του μηχανήματος, βεβαιωθείτε ότι ο θάλαμος τροφοδοσίας είναι κενός.

- 90
- b) Μην επιτρέπετε στο πρόσωπο και σώμα σας να πλησιάσει στο άνοιγμα εισόδου τροφοδοσίας.
  - c) Μην επιτρέπετε στα χέρια σας ή σε άλλο μέρος του σώματος ή στα ρούχα σας να εισέλθουν στο θάλαμο τροφοδοσίας, στον αγωγό εκκένωσης ή κοντά σε οποιοδήποτε κινούμενο εξάρτημα.
  - d) Να κρατάτε διαρκώς την ισορροπία σας. Μην τεντώνεστε. Μην στέκεστε ποτέ σε υψηλότερο επίπεδο από τη βάση του μηχανήματος όταν τροφοδοτείτε υλικό σε αυτό.
  - e) Να στέκεστε πάντα μακριά από τη ζώνη εκκένωσης κατά τη λειτουργία του μηχανήματος.
  - f) Εάν το μηχάνημα ξεκινά και ακούγεται ασυνήθιστος θόρυβος ή κραδασμοί, απενεργοποιήστε αμέσως την πηγή ρεύματος και επιτρέψτε στο μηχάνημα να σταματήσει. Αφαιρέστε το στοιχείο μπαταρίας από το μηχάνημα και λάβετε τα κατάλληλα μέτρα πριν την επανεκκίνηση και λειτουργία του μηχανήματος:
  - i) επιθεωρήστε για βλάβη,
  - ii) αντικαταστήστε ή επισκευάστε τυχόν κατεστραμμένα εξαρτήματα,
  - iii) ελέγξτε και σφίξτε τυχόν χαλαρά εξαρτήματα.
  - g) Μην επιτρέψετε σε επεξεργασμένο υλικό να συγκεντρωθεί στη ζώνη εκκένωσης, αυτό μπορεί να αποτρέψει την ορθή εκκένωση και να προκαλέσει επιστροφή του υλικού από το άνοιγμα εισόδου.
  - h) Εάν το μηχάνημα είναι βουλωμένο, απενεργοποιήστε την πηγή ρεύματος και αφαιρέστε το στοιχείο μπαταρίας από το μηχάνημα πριν καθαρίσετε τυχόν υπολείμματα.
  - i) Μην λειτουργείτε το μηχάνημα με ελαττωματικά προστατευτικά ή θωρακίσεις, ή χωρίς διατάξεις ασφαλείας.
  - J) Διατηρείτε την πηγή ρεύματος καθαρή από υπολείμματα και άλλες συσσωρεύσεις, για να αποφύγετε τυχόν βλάβη στην πηγή ρεύματος ή πιθανή πυρκαγιά.
  - k) Μην μεταφέρετε αυτό

το μηχάνημα ενώ η πηγή ρεύματος είναι σε λειτουργία.

- l) Να αποσυνδέετε πάντα το μηχάνημα από την παροχή ρεύματος (π.χ. αφαιρέστε το στοιχείο μπαταρίας από το μηχάνημα)
  - όποτε αφήνετε το μηχάνημα,
  - πριν καθαρίσετε φραξίματα ή ξεβουλώσετε τον αγωγό,
  - πριν κάνετε έλεγχο, καθαρίσμα ή εργαστείτε στο ηλεκτρικό εργαλείο.
- m) Αποφύγετε τη χρήση του μηχανήματος υπό κακές καιρικές συνθήκες, ειδικά όταν υπάρχει κίνδυνος αστραπών.

#### **4) ΣΥΝΤΗΡΗΣΗ ΚΑΙ ΑΠΟΘΗΚΕΥΣΗ**

- a) Να κρατάτε όλες τις βίδες και τα παξιμάδια σφιχτά ώστε να διασφαλίσετε ότι η συσκευή είναι σε ασφαλή λειτουργία.
- b) Να αντικαταστήτε τα φθαρμένα ή με βλάβη εξαρτήματα για λόγους ασφάλειας.
- c) Να χρησιμοποιείτε ως ανταλλακτικά μόνο αυθεντικά εξαρτήματα και αξεσουάρ.

- d) Φυλάξτε το μηχάνημα σε στεγνό χώρο, μακριά από παιδιά.
- e) Όταν το μηχάνημα απενεργοποιηθεί για συντήρηση, επιθεώρηση ή αποθήκευση, ή για αλλαγή ενός αξεσουάρ, απενεργοποιήστε την πηγή ρεύματος, αποσυνδέστε το μηχάνημα από την παροχή ρεύματος και βεβαιωθείτε ότι όλα τα κινούμενα εξαρτήματα ακινητοποιούνται εντελώς. Να επιτρέπετε στο μηχάνημα να κρυώσει πριν πραγματοποιήσετε επιθεωρήσεις, ρυθμίσεις κ.λπ.. Να συντηρείτε το μηχάνημα και να το διατηρείτε καθαρό.
- f) Αποθηκεύετε το μηχάνημα σε ξηρό μέρος και όπου δεν πλησιάζουν παιδιά.
- g) Να επιτρέπετε πάντα στο μηχάνημα να κρυώσει πριν την αποθήκευση.
- h) Μην επιχειρείτε ποτέ να παρακάμψετε τη λειτουργία ενδασφάλισης της προστατευτικής διάταξης.

#### **ΠΡΟΕΙΔΟΠΟΙΗΣΕΙΣ ΑΣΦΑΛΕΙΑΣ ΓΙΑ ΤΗ ΣΥΣΤΟΙΧΙΑ ΜΠΑΤΑΡΙΩΝ**

**a) Απαγορεύονται η αποσυναρμολόγηση, το άνοιγμα ή το κόψιμο στοιχείων μπαταριών ή συστοιχιών μπαταριών.**

**b) Δεν πρέπει να βραχυκυκλώνετε συστοιχίες μπαταριών.**

**Οι συστοιχίες μπαταριών δεν πρέπει να φυλάσσονται ανοργάνωτα σε κουτί ή συρτάρι όπου μπορεί να βραχυκυκλώσουν η μία την άλλη ή να βραχυκυκλωθούν από αγώγιμα υλικά.** Όταν

δεν χρησιμοποιείτε την μπαταρία, φροντίστε να τη φυλάσσετε μακριά από άλλα μεταλλικά αντικείμενα, όπως συνδετήρες χαρτιού, κέρματα, κλειδιά, καρφιά, βίδες ή άλλα μικρά μεταλλικά είδη, που μπορεί να δημιουργήσουν σύνδεση μεταξύ των δύο ακροδεκτών. Αν τοποθετήσετε τους ακροδέκτες της μπαταρίας τον ένα δίπλα στον άλλο, μπορεί να προκληθούν εγκαύματα ή πυρκαγιά.

**c) Μην αφήσετε τη συστοιχία μπαταριών**

**εκτεθειμένη σε υψηλή θερμοκρασία ή φωτιά. Αποφύγετε την αποθήκευσή της σε σημείο άμεσα εκτεθειμένο στο φως του ήλιου.**

**d) Μην αφήσετε τη συστοιχία μπαταριών να υποστεί μηχανικό πλήγμα.**

**e) Σε περίπτωση διαρροής της μπαταρίας, μην αφήσετε το υγρό να έρθει σε επαφή με το δέρμα ή τα μάτια σας. Αν συμβεί κάτι τέτοιο, πλύνετε το προσβεβλημένο σημείο με άφθονο νερό και ζητήστε τη συμβουλή γιατρού.**

**f) Η συστοιχία μπαταριών πρέπει να είναι πάντα καθαρή και στεγνή.**

**g) Αν λερωθούν οι ακροδέκτες της συστοιχίας μπαταριών, σκουπίστε τους με καθαρό στεγνό πανί.**

**h) Η συστοιχία μπαταριών χρειάζεται φόρτιση πριν από τη χρήση της. Πρέπει να ανατρέχετε πάντοτε στην παρούσα οδηγία και να χρησιμοποιείτε τη σωστή διαδικασία**

**φόρτισης.**

- i) Μην αφήνετε τη συστοιχία μπαταριών να φορτίζεται όταν δεν τη χρησιμοποιείτε.**
- j) Μετά από παρατεταμένες περιόδους αποθήκευσης, μπορεί να χρειαστεί να φορτίσετε και να αποφορτίσετε τη συστοιχία μπαταριών αρκετές φορές για να επιτευχθούν οι μέγιστες επιδόσεις της.**
- k) Για επαναφόρτιση χρησιμοποιήστε μόνο τον φορτιστή που καθορίζει η Worx. Μην χρησιμοποιήσετε άλλον φορτιστή εκτός από αυτόν που παρέχεται αποκλειστικά για χρήση μαζί με τον εξοπλισμό.**
- l) Μην χρησιμοποιήσετε άλλη συστοιχία μπαταριών που δεν έχει σχεδιαστεί για χρήση μαζί με τον εξοπλισμό.**
- m) Φυλάξτε τη συστοιχία μπαταριών μακριά από σημεία όπου μπορεί να τη βρουν τα παιδιά.**
- n) Φυλάξτε τα αρχικά ενημερωτικά έντυπα του προϊόντος γιατί μπορεί να τα χρειαστείτε στο**

**μέλλον.**

- o) Όταν δεν χρησιμοποιείτε την μπαταρία, πρέπει να την αφαιρείτε από τον εξοπλισμό.**
- p) Η απόρριψη των μπαταριών πρέπει να γίνεται με τον ενδεδειγμένο τρόπο.**
- q) Μην αναμειγνύετε τις μπαταρίες ή διαφορετική κατασκευή, χωρητικότητα, μέγεθος ή τύπο μέσα στον εξοπλισμό.**
- r) Φυλάτε την μπαταρία μακριά από συσκευές μικροκυμάτων και υψηλή πίεση.**

## ΣΥΜΒΟΛΑ

	Διαβάστε το εγχειρίδιο
	ΠΡΟΣΟΧΗ
	Φοράτε προστατευτικά για τα μάτια
	Δεν πρέπει να εκτίθεται σε βροχή
	Φοράτε Προστατευτικά για τα Αυτιά



Διατηρείτε όσους στέκονται εκεί γύρω ή τα παιδιά μακριά



Προειδοποίηση κινδύνου



Απόβλητα σχετικά με ηλεκτρισμό δεν πρέπει να πετάγονται μαζί με τα απόβλητα του νοικοκυριού. Παρακαλούμε να τα ανακυκλώνετε εκεί όπου υπάρχουν οι απαραίτητες εγκαταστάσεις. Ελέγξτε στον τοπικό σας δήμο ή στους πωλητές για συμβουλές ανακύκλωσης.



Αποσυνδέετε την μπαταρία από την πρίζα πριν να κάνετε οποιαδήποτε ρύθμιση, σέρβις ή συντήρηση.



Μπαταρία ιόντων λιθίου. Το προϊόν αυτό διαθέτει επισήμανση ενός συμβόλου που αφορά την «ξεχωριστή συλλογή» για όλες τις συστοιχίες μπαταριών και για τη συστοιχία μπαταριών του προϊόντος αυτού. Στη συνέχεια θα ανακυκλωθεί ή θα αποσυναρμολογηθεί ώστε να ελαχιστοποιηθούν οι επιπτώσεις στο περιβάλλον. Οι συστοιχίες μπαταριών μπορούν να είναι επικίνδυνες για το περιβάλλον και την ανθρώπινη υγεία καθότι περιέχουν επικίνδυνες ουσίες.



Μην καεί



Εάν γίνει εσφαλμένη απόρριψη των μπαταριών μπορεί να εισέλθουν στον κύκλο του νερού με αποτέλεσμα να τεθεί σε κίνδυνο το οικοσύστημα. Μην απορρίπτετε τις άχρηστες μπαταρίες ως μη ταξινομημένα αστικά απορρίμματα.

## ΚΑΤΑΛΟΓΟΣ ΕΞΑΡΤΗΜΑΤΩΝ

1. **ΑΚΡΟΦΥΣΙΟ ΕΠΙΛΟΓΗΣ ΤΑΧΥΤΗΤΑΣ ΑΕΡΑ**
2. **ΣΩΛΗΝΑΣ ΦΥΣΗΤΗΡΑ**
3. **ΔΙΑΚΟΠΤΗΣ ON/OFF**
4. **ΛΑΒΗ**
5. **ΚΟΥΜΠΙΑ ΑΠΕΛΕΥΘΕΡΩΣΗΣ ΜΠΑΤΑΡΙΩΝ\***
6. **ΜΠΑΤΑΡΙΑ\***
7. **ΠΕΡΙΒΛΗΜΑ ΚΙΝΗΤΗΡΑ**
8. **ΚΟΥΜΠΙ ΑΠΟΔΕΣΜΕΥΣΗΣ ΑΚΡΟΦΥΣΙΟΥ**

\*Δεν περιλαμβάνονται στο βασικό εξοπλισμό όλα τα εξαρτήματα που απεικονίζονται ή περιγράφονται.

## ΤΕΧΝΙΚΕΣ ΠΛΗΡΟΦΟΡΙΕΣ

Τύπος **WG543E WG543E.9 (520-559 - χαρακτηρισμός μηχανήματος, αντιπροσωπ. Φυσητήρας καθαρισμού μπαταρίας λιθίου)**

	WG543E	WG543E.9
Βολτ	20 V $\equiv$ Max.**	
Μέγιστος όγκος αέρα	I: 518 m <sup>3</sup> /h II: 696 m <sup>3</sup> /h (λειτουργία όγκου)	
Μέγιστη ταχύτητα αέρα	I: 153 km/h II: 209 km/h (λειτουργία ταχύτητας)	
Χρόνος φόρτισης	2 hrs (περ.)	/
Βάρος	1.7 kg	1.1 kg

\*\* Τάση μετρηθείσα χωρίς φορτίο. Η αρχική τάση της μπαταρίας φτάνει έως 20 βολτ. Η ονομαστική τάση είναι 18 βολτ.

## ΠΛΗΡΟΦΟΡΙΕΣ ΘΟΡΥΒΟΥ

Μετρημένη ηχητική πίεση	$L_{pA} = 78.0$ dB(A)
$K_{pA}$	3.0 dB(A)
Μετρημένη ηχητική δύναμη	$L_{wA} = 92.6$ dB(A)
$K_{wA}$	3.0 dB(A)



## ΠΛΗΡΟΦΟΡΙΕΣ ΔΟΝΗΣΕΩΝ

Τυπική μετρημένη δόνηση  $a_h < 2.5 \text{ m/s}^2$

Αβεβαιότητα  $K = 1.5 \text{ m/s}^2$

Η δηλωμένη συνολική τιμή δόνησης μπορεί να χρησιμοποιηθεί για τη σύγκριση ενός εργαλείου με ένα άλλο και μπορεί να χρησιμοποιηθεί, επίσης, σε προκαταρκτική αξιολόγηση έκθεσης.

**ΠΡΟΣΟΧΗ:** Η τιμή εκπομπής κραδασμών κατά τη διάρκεια της ενεργούς χρήσης του εργαλείου ενδέχεται να διαφέρει από την τιμή που αναφέρεται ανάλογα με τους τρόπους με τους οποίους χρησιμοποιείται το εργαλείο, ανάλογα με τα ακόλουθα παραδείγματα και άλλες μεταβλητές στον τρόπο χρήσης του εργαλείου:

Πώς χρησιμοποιείται το εργαλείο και τα υλικά που είναι τα αντικείμενα κοπής ή διάτρησης.

Αν το εργαλείο βρίσκεται σε καλή κατάσταση και συντηρείται σωστά.

Αν χρησιμοποιείται το κατάλληλο εξάρτημα για το εργαλείο και αν είναι αιχμηρό και σε καλή κατάσταση.

Πόσο σφικτή είναι η λαβή στο χερούλι και αν χρησιμοποιούνται αξεσουάρ κατά των κραδασμών.

Αν χρησιμοποιείται το εργαλείο όπως έχει προδιαγραφεί από το σχεδιασμό του και τις παρούσες οδηγίες.

Το εργαλείο αυτό ενδέχεται να προκαλέσει σύνδρομο κραδασμού χεριού-βραχίονα εάν η χρήση του δεν ελέγχεται σωστά.

**ΠΡΟΣΟΧΗ:** Για να υπάρχει ακρίβεια, η εκτίμηση του επιπέδου έκθεσης σε πραγματικές συνθήκες χρήσης πρέπει να λάβει επίσης υπόψη όλα τα μέρη του κύκλου λειτουργίας όπως τις φορές που το εργαλείο απενεργοποιείται καθώς και όταν λειτουργεί σε κενό αλλά δεν κάνει πραγματικά την εργασία. Αυτό μπορεί να μειώσει σημαντικά το επίπεδο έκθεσης μέσα στη συνολική περίοδο λειτουργίας.

Βοήθεια στην ελαχιστοποίηση του κινδύνου έκθεσης σε κραδασμούς.

Να συντηρείτε το εργαλείο σύμφωνα με τις παρούσες οδηγίες και να το διατηρείτε καλά γρασαρισμένο (εκεί που ισχύει).

Εάν το εργαλείο πρόκειται να χρησιμοποιείται τακτικά τότε επενδύστε σε αξεσουάρ κατά των κραδασμών.

Να αποφεύγετε τη χρήση εργαλείων σε θερμοκρασίες 100C ή χαμηλότερες.

Σχεδιάστε το πρόγραμμα της εργασίας σας έτσι ώστε να διαμοιράσετε τη χρήση εργαλείων υψηλών κραδασμών μέσα σε μερικές μέρες.

## ΑΞΕΣΟΥΑΡ

	WG543E	WG543E.9
Μπαταρία (WA3553)	1	/
Φορτιστής (WA3880)	1	/

Προτείνουμε να αγοράσετε όλα τα αξεσουάρ από το κατάστημα που αγοράσατε το εργαλείο. Επιλέξτε τον βαθμό ποιότητας σύμφωνα με την δουλειά που σκοπεύετε να κάνετε. Ανατρέξτε στη συσκευασία του αξεσουάρ για περισσότερες πληροφορίες. Το προσωπικό του καταστήματος μπορεί επίσης να βοηθήσει και να συμβουλευθεί.

## ΔΙΑΔΙΚΑΣΙΑ ΦΟΡΤΙΣΗΣ

### ΧΡΗΣΗ ΣΥΜΦΩΝΑ ΜΕ ΤΟΝ ΠΡΟΟΡΙΣΜΟ

Ο φουσητήρας προορίζεται αποκλειστικά για οικιακή χρήση. Χρησιμοποιήστε το φουσητήρα σε εξωτερικό χώρο για να μετακινήσετε υπολείμματα στον κήπο.

## ΣΥΝΑΡΜΟΛΟΓΗΣΗ ΚΑΙ ΛΕΙΤΟΥΡΓΙΑ

ΕΝΕΡΓΕΙΑ	ΣΙΚ
----------	-----

### ΠΡΙΝ ΤΗ ΛΕΙΤΟΥΡΓΙΑ

Φορτίση Της Μπαταρίας  
Οι μπαταρίες αποστέλλονται αφόρτιστες. Κάθε μπαταρία πρέπει να φορτίζεται πλήρως πριν την πρώτη χρήση. More details can be found in charger's manual.



**ΠΡΟΣΟΧΗ!** Ο φορτιστής και η μπαταρία έχουν ειδικά σχεδιαστεί για να δουλεύουν μαζί, γι' αυτό μην επιχειρήσετε να χρησιμοποιήσετε άλλες συσκευές. Μην αφήνετε μεταλλικά αντικείμενα στις συνδέσεις της μπαταρίας ή του φορτιστή γιατί μια διακοπή ρεύματος ή ηλεκτροπληξία μπορεί να συμβούν.

ELKA1, A2

Τοποθέτηση και απομάκρυνση της συστοιχίας μπαταριών  
**ΣΗΜΕΙΩΣΗ:** Πιέστε το κουμπί απελευθέρωσης σωλήνα και τραβήξτε έξω το σωλήνα. Ευθυγραμμίστε την εγκοπή και ωθήστε το σωλήνα επάνω στο περίβλημα φουσητήρα μέχρι να ακούσετε έναν ήχο «κλικ».

ELKB, C

Λειτουργία ταχύτητας αέρα

**ΣΗΜΕΙΩΣΗ:** Ο φυσητήρας βρίσκεται στη λειτουργία ταχύτητας αέρα για την προεπιλεγμένη συναρμολόγηση.

**ΣΗΜΕΙΩΣΗ:** Ο φυσητήρας έχει δύο είδη λειτουργίας: λειτουργία ταχύτητας αέρα και λειτουργία όγκου αέρα. Για εναλλαγή στις λειτουργίες πατήστε το κουμπί αποδέσμευσης ακροφυσίου και σύρετε προς τα πίσω για τη λειτουργία ταχύτητας αέρα. Σύρετε προς τα εμπρός για τη λειτουργία όγκου αέρα.

Επιλέξτε την κατάλληλη λειτουργία σύμφωνα με την εργασία σας. Συνιστάται η λειτουργία ταχύτητας αέρα για τον καθαρισμό στο γρασίδι, όπως φαίνεται στο Σχήμα. Η1. Συνιστάται η λειτουργία έντασης αέρα για καθαρισμό σε σκληρό έδαφος, όπως τσιμέντο, όπως φαίνεται στην εικόνα. Η2

ELK D

Λειτουργία όγκου αέρα

ELKE, F

## ΛΕΙΤΟΥΡΓΙΑ

ΚΚΙΝΗΣΗ ΚΑΙ ΔΙΑΚΟΠΗ



**Προσοχή!** Το εργαλείο θα λειτουργήσει για μερικά δευτερόλεπτα αφού διακοπεί η λειτουργία του.

Περιμένετε να σταματήσει τελείως ο κινητήρας πριν αφήσετε κάτω το εργαλείο.

ELK G

Ρύθμιση της ταχύτητας φυσηματος / του όγκου αέρα με διακόπτη 2 ταχυτήτων ΣΥΜΒΟΥΛΕΣ ΓΙΑ ΤΟ ΧΡΗΣΤΗ

- Κρατήστε το φυσητήρα περίπου 8" πάνω από το έδαφος όταν λειτουργείτε το εργαλείο. Κάντε μια κίνηση σκούπας από πλευρά σε πλευρά.

- Μετά το φύσημα των συσσωρευμένων υπολειμμάτων/φύλλων σε σωρό, είναι εύκολο να απαλλαγείτε από το σωρό.- Κρατήστε το φυσητήρα περίπου 8" πάνω από το έδαφος όταν λειτουργείτε το εργαλείο. Κάντε μια κίνηση σκούπας από πλευρά σε πλευρά. Advance slowly keeping the accumulated debris/leaves in front of you.

- Μετά το φύσημα των συσσωρευμένων υπολειμμάτων/φύλλων σε σωρό, είναι εύκολο να απαλλαγείτε από το σωρό.

**Προσοχή!**

- Μην φυσάτε σκληρά αντικείμενα όπως καρφιά, βίδες ή πέτρες.
- Μη λειτουργείτε το φυσητήρα κοντά σε παρευρισκόμενους ή κατοικίδια.
- Να είστε ιδιαίτερα προσεκτικοί όταν καθαρίζετε υπολείμματα από σκαλιά ή άλλες στενές περιοχές.
- Να φοράτε προστατευτικά γυαλιά ή άλλη κατάλληλη προστασία για τα μάτια, μακριά παντελόνια και παπούτσια.

ELK H1, H2

## ΚΑΘΑΡΙΣΜΟΣ ΤΟΥ ΕΡΓΑΛΕΙΟΥ

Να καθαρίζετε τακτικά το εργαλείο.



**Προσοχή!** Το προϊόν πρέπει να παραμένει στεγνό. Μην το ψεκάζετε ποτέ με νερό.

-Για να το καθαρίσετε, χρησιμοποιήστε μόνο μαλακό σπασούνι και ένα υγιοποιημένο πανί.

-Μην χρησιμοποιείτε κανένα απορρυπαντικό, καθαριστικό ή διαλυτικό το οποίο ενδέχεται να περιέχει χημικά τα οποία θα μπορούσαν να προκαλέσουν ζημιά στο πλαστικό.

-Στο προϊόν χρησιμοποιούνται αυτο-λιπανόμενοι τριβείς, επομένως δεν απαιτείται λίπανση.

## ΠΡΟΣΤΑΣΙΑ ΤΟΥ ΠΕΡΙΒΑΛΛΟΝΤΟ



Απόβλητα σχετικά με ηλεκτρισμό δεν πρέπει να πετάγονται μαζί με τα απόβλητα του νοικοκυριού. Παρακαλούμε να τα ανακυκλώνετε

εκεί όπου υπάρχουν οι απαραίτητες εγκαταστάσεις. Ελέγξτε στον τοπικό σας δήμο ή στους πωλητές για συμβουλές ανακύκλωσης.

## ΔΗΛΩΣΗ ΣΥΜΜΟΡΦΩΣΗΣ

Εμείς,

Positec Germany GmbH

Grüner Weg 10, 50825 Cologne, Germany

Δηλώνουμε ότι το προϊόν,

Περιγραφή **Φυσητήρας καθαρισμού μπαταρίας**

Τύπος **WG543E WG543E.9 (520-559 -**

**χαρακτηρισμός μηχανήματος, αντιπροσωπ.**

**Φυσητήρας καθαρισμού μπαταρίας λιθίου)**

Λειτουργία **φυσηματος**

Συμμορφώνεται με τις παρακάτω Οδηγίες,

**2006/42/EC, 2014/30/EU,**

**2011/65/EU&(EU)2015/863,**

**2000/14/EC τροποποιήθηκε από την 2005/88/EC**

2000/14/EC τροποποιήθηκε από την 2005/88/EC:

- Διαδικασία Αξιολόγησης Συμβατότητας σύμφωνα με

**Παράρτημα V**

- Μετρημένο επίπεδο τάσης ήχου **92.6 dB (A)**

- Δηλωμένο εγγυημένο επίπεδο τάσης ήχου **96 dB (A)**

Πρότυπα συμμόρφωσης,

**EN 60335-1, EN 50636-2-100, EN 62233, EN ISO 3744,**

**EN 55014-1, EN 55014-2**

Το πρόσωπο που έχει εξουσιοδότηση να συντάξει το τεχνικό αρχείο

**Όνομα Marcel Filz**

**Διεύθυνση Positec Germany GmbH**

**Grüner Weg 10, 50825 Cologne, Germany**





2020/06/23

Allen Ding

Βοηθός Αρχιμηχανικός, Δοκιμές & Πιστοποιήσεις

Positec Technology (China) Co., Ltd

18, Dongwang Road, Suzhou Industrial

Park, Jiangsu 215123, P. R. China

## ZTONSÁGOS TERMÉKHASZNÁLAT

 **FIGYELEM Olvasson el minden biztonsági figyelmeztetést és valamennyi utasítást.**

*A figyelmeztetések és utasítások figyelmen kívül hatása áramütést, tüzet és/vagy súlyos sérülést eredményezhet.*

**Őrizzen meg minden figyelmeztetést és utasítást, a jövőben szüksége lehet ezekre.**

A készülék kizárólag a vele együtt szállított táppal használható.

**FONTOS  
HASZNÁLAT ELŐTT  
FIGYELMESEN OLVASSA EL  
ŐRIZZE MEG, KÉSŐBB  
SZÜKSÉGE LEHET RÁ**

**A biztonságos működtetés gyakorlata**

### 1) Tájékoztató

a) figyelmesen olvassa el az

utasításokat. Ismerkedjen meg a vezérlőgombokkal, és a készülék megfelelő használatával.

- b) Soha ne engedje meg, hogy a gépet gyermekek, csökkent fizikai, érzékszervi vagy mentális képességű, illetve tapasztalattal nem rendelkező vagy a jelen utasításokat nem ismerő személyek használják; a működtető életkorára vonatkozóan helyi korlátozások lehetnek érvényben.
- c) Soha ne működtesse a gépet, ha mások (különösen gyerekek), esetleg állatok vannak a közelben.
- d) ne feledje, hogy a készüléküzemeltetője vagy használója felel a másokat ért balesetek vagy az őket ért károk miatt.

### 2) Előkészítés

- a) A szerszám működtetése közben mindig csukott cipőt és hosszú nadrágot viseljen. Ne működtesse a gépet lábbeli nélkül vagy nyitott szandával. Kerülje el a bő vagy lógó övekkel és kendőkkel ellátott ruházat viseletét.
- b) Ne viseljen laza ruházatot

vagy olyan ékszereket, amelyeket a fúvócső beszippanthat. Vigyázzon, hogy a hosszú haj ne kerüljön a fúvócső útjába.

c) Szerezzen be hallásvédő eszközt és védőszemüveget. A gép használata közben mindig viselje őket.

d) A gépet csak az előírt pozícióban, szilárd és vízszintes talajon használja.

e) Ne használja a gépet burkolt vagy kavicsos felületeken, mert a szétszóródó burkolóanyag sérüléseket okozhat.

f) Minden használat előtt vizuálisan ellenőrizze a az ezeket rögzítő elemek megfelelő rögzítését/ meghúzását, a védőburkolat sérülésmentességét, és a védők és védőernyők pozicionálását. Cserélje ki a kopott vagy károsodott alkatrészeket, hogy megőrizze a gép eredeti állapotát. Cserélje ki a sérült vagy olvashatatlaná vált címkéket.

### **3) Működtetés**

a) A gép elindítása előtt ellenőrizze, hogy a gyújtókamra üres-e.

b) Tartsa távol az arcát és a

testét a beszívó nyílástól.

c) Ne engedje, hogy kezei, testrészei vagy ruházata a gyújtókamrába vagy a kidobó csúszdába, vagy bármely mozgó alkatrész közelébe kerüljenek.

d) Munkavégzés közben mindig ügyeljen az egyensúlyára. Ne nyúljon túl messzire. Soha ne álljon magasabban a gép talpánál a hulladékok összegyűjtése során.

e) A gép működtetése közben kerülje el a gép feldolgozott anyagot kidobó övezetét.

f) Ha rezgéseket bocsát ki, azonnal kapcsolja ki a gép áramellátását és várja meg a gép teljes leállítását. Vegye ki az akkucsomagot a gépből, majd tegye meg a következő lépéseket a gép újabb elindítása és működtetése előtt:

i) vizsgálja meg a gépet az esetleges károsodások felfedezéséért;

ii) cserélje ki vagy javítsa meg a károsodott részeket;

iii) keresse meg az esetleg meglazult részeket, és rögzítse őket.

g) Ne engedje, hogy a feldolgozott anyagok felgyűljenek a gép kidobó

övezetében; az efféle jelenség megzavarja a folyamatos kidobást, és akár a beszívott anyag beszívó nyíláson való kilökéséhez vezethet.

- h) Ha a gép eldugult, a hulladékok eltávolítása előtt kapcsolja ki a gép áramellátását és vegye ki a gép akkucsomagját.
- i) Soha ne működtesse a szerszámot, ha a védőburkolata vagy egyéb védőelemei megsérültek, illetve a biztonsági eszközök.
- j) Tartsa tisztán a gép áramforrását, a károsodás és az esetleges tűzveszély megelőzése végett.
- k) Ne szállítsa/költöztesse a gépet működő áramforrással.
- l) Mindig csatlakoztassa le az áramforrásról a gépet (pl. vegye ki belőle az akkumulátort), ha
  - ha felügyelet nélkül hagyja a gépet,
  - akadálymentesítés és a kidobó csúszda megtisztítása előtt,
  - mielőtt a kerti kisgépet ellenőrizné, megtisztítaná, vagy azon valamilyen munkát végezne;
- m) Ne használja a gépet rossz

időjárási viszonyok között, különösen, ha fennáll a villámlás veszélye.

#### **4) Karbantartás és tárolás**

- a) minden csavar és anya legyen szoros, hogy a készüléket biztonságosan működtethesse;
- b) A kopott vagy sérült alkatrészeket cserélje ki.
- c) Csak eredeti cserealkatrészeket és tartozékokat használjon.
- d) A gépet száraz, gyerekek elől elzárt helyen tárolja.
- e) Ha a gép szervizelés, ellenőrzés, tárolás vagy tartozékcsere céljából le van állítva, válassza le az akkucsomagot vagy szüntesse meg a gép áramellátását, és bizonyosodjon meg, hogy a gép összes mozgó alkatrésze teljesen leállt. Az ellenőrzések és beállítások, stb. előtt, várja meg a gép teljes lehűlését. Gondosan tartsa karban és tisztán a gépet.
- f) A gépet száraz, gyerekek elől elzárt helyen tárolja.
- g) Tárolás előtt mindig várja meg a gép teljes lehűlését.
- h) Soha ne próbálja kiiktatni a védőelem szinkronizáló

funkcióját.

## **AZ AKKUMULÁTORRAL KAPCSOLATOS BIZTONSÁGI FIGYELMEZTETÉSEK**

**a)Az akkumulátort ne szedje szét, ne nyissa fel és ne vágja meg.**

**b)Ne zárja rövidre az akkumulátort. Az akkumulátorokat ne tárolja olyan dobozban vagy fiókban, ahol rövidre zárhatják egymást, vagy valamilyen vezető anyag a rövidzárlatukat okozhatja.**

Az akkumulátorokat használaton kívül tartsa a fémtárgyaktól, például gemkapcsoktól, pénzérméktől, kulcsoktól, szögektől, csavaroktól vagy más kis fémtárgyaktól távol, mert ezek összekapcsolhatják a pólusokat. Az akkumulátor pólusainak rövidzárlata égés- és tűzveszélyes.

**c)Ne tegye ki hőnek vagy tűznek az akkumulátort. Ne tárolja közvetlen napfényben.**

**d)Az akkumulátort ne tegye ki ütésnek.**

**e)Ha az akkumulátor**

**szivárog, vigyázzon, hogy a folyadék ne kerüljön a bőrre vagy szembe. Amennyiben a bőrre vagy szembe kerül, az érintett területet mossa le bő vízzel, és forduljon orvoshoz.**

**f)Vigyázzon, hogy az akkumulátor tiszta és száraz maradjon.**

**g)Ha az akkumulátor pólusaira szennyeződés kerül, azt egy tiszta, száraz ruhával törölje le.**

**h)Az akkumulátort használat előtt fel kell tölteni. A töltést mindig az utasításoknak megfelelően, helyes eljárást használva végezze.**

**i) Használaton kívül ne hagyja töltőn az akkumulátort.**

**j) Hosszan tartó tárolást követően a maximális teljesítmény elérése érdekében szükséges lehet, hogy az akkumulátort többször feltöltse és lemerítse.**

**k)Csak a Worx által javasolt töltővel töltsse fel. Kizárólag a készülékhez való használatra mellékelt**

töltőt használja.

- l) Ne használjon a készülékkel való használatra tervezettől eltérő akkumulátort.**
- m) Az akkumulátor gyermekektől távol tartandó.**
- n) Őrizze meg a termékhez mellékelt utasításokat, a későbbiekben szüksége lehet ezekre.**
- o) Amikor a szerszámot nem használja, vegye ki belőle az akkumulátort.**
- p) Ártalmatlanításnál megfelelően járjon el.**
- q) Ne helyezzen be különböző gyártóktól származó, illetve eltérő kapacitású, méretű vagy típusú akkukat a készülékbe.**
- r) Tartsa távol az akkumulátort mikrohullámoktól és nagy nyomástól.**

## SZIMBÓLUMOK



Olvassa el a kezelői kézikönyvet

	FIGYELEM
	Viseljen szemvédőt
	Ne tegye ki esőnek
	Viseljen fülvédőt
	A közelben ne állodgáljon senki
	Figyelmeztetés veszélyre
	A leselejtezett elektromos készülékek nem dobhatók ki a háztartási hulladékkal. Ha van a közelben elektromos hulladék gyűjtő udvar, vigye oda a készüléket. Az újrahasznosítási lehetőségekről tájékozódjon a helyi hatóságoknál vagy a kereskedőnél.
	Gondoskodjon arról, hogy az akkumulátort eltávolította az alkatrészek cseréjét megelőzően.
	Lítium-ion akkumulátor. A terméken található szimbólum arra utal, hogy minden akkumulátorcsomagot külön kell gyűjteni. Ezeket aztán újrahasznosítják vagy szétszerelik, hogy csökkentsék a környezetre gyakorolt hatását. Az akkumulátorcsomag veszélyes lehet a környezetre és az emberi egészségre nézve, mivel veszélyes anyagokat tartalmaz.
	Ne dobja tűzbe



Az akkumulátor nem megfelelő leselejtezés esetén bekerülhet a víz körforgásba, ami veszélyes lehet az ökoszisztémára nézve. A hulladék akkumulátort ne dobja a kommunális hulladékba.

## AZ ALKATRÉSZEK LISTÁJA

### 1. LÉGSEBESSÉG-VÁLASZTÓ FÚVÓKA

### 2. VENTILÁTOR CSŐ

### 3. KI-/BEKAPCSOLÓ GOMB

### 4. MARKOLAT

### 5. AKKUMULÁTORKIOLDÓ GOMB \*

### 6. AKKUMULÁTOR \*

### 7. MOTORHÁZ

### 8. FÚVÓKA KIOLDÓ GOMB

\* Nem minden készülék tartalmazza valamennyi, a fentiekben felsorolt alkatrészt.

## MŰSZAKI ADATOK

Típus **WG543E WG543E.9 (520-559 - a szerszám megnevezése, az az akkus fúvókészülék)**

	WG543E	WG543E.9
Feszültség	20 V $\approx$ Max.**	
Maximális levegőmennyiség	I: 518 m <sup>3</sup> /h II: 696 m <sup>3</sup> /h (Légmennyiség-modell)	
Maximális levegő sebesség	I: 153 km/h II: 209 km/h (Légsebesség mód)	
Töltésidő	2 hrs (Kb.)	/
A gép súlya	1.7 kg	1.1 kg

\*\* Terhelés nélküli feszültség. Az akkumulátor kezdő feszültsége maximum 20 volt. A névleges feszültség 18 volt.

## ZAJÉRTÉKEK

A-súlyozású hangnyomásszint  $L_{PA} = 78.0 \text{ dB(A)}$

$K_{PA} = 3.0 \text{ dB(A)}$

A-súlyozású hangerő  $L_{WA} = 92.6 \text{ dB(A)}$

$K_{WA} = 3.0 \text{ dB(A)}$

Viseljen hallásvédőt.



## REZGÉSÉRTÉKEK

Típusú súlyozott rezgés  $a_h < 2.5 \text{ m/s}^2$

Bizonytalanság  $K = 1.5 \text{ m/s}^2$

A hivatalos összesített rezgésszint a szerszámok összehasonlítására, illetve a kitettség előzetes felmérésére használható.

**FIGYELEM:** Az elektromos kéziszerszám használata során a rezgés kibocsátás eltérhet a fenti értéktől attól függően, hogy a szerszámot hogyan használják. Az érték függhet az alábbiaktól: Hogyan használják a szerszámot, milyen anyagokat vágnak vagy fúrnak.

Az eszköz jó állapotban van-e, megfelelően karbantartják-e. Megfelelő tartozékokat használnak-e az eszközhöz, vigyáznak-e, hogy éles legyen és jó állapotban maradjon. A fagyantyú megfelelően rögzül-e, használnak-e rezgéscsillapító tartozékokat.

A szerszámot rendeltetésszerűen, kialakításának és a jelen utasításoknak megfelelően használják-e.

**Ha a szerszámot nem kezelik megfelelően, kéz-kar vibrációs szindrómát okozhat.**

**FIGYELEM:** A pontosság érdekében az expozíciós körülmények között figyelembe kell venni a működési ciklus valamennyi elemét, így azt az időt is, amikor a szerszám ki van kapcsolva, és amikor üresjárásban működik. Ez a teljes munkaidőszak viszonylatában jelentősen csökkentheti az expozíciós szintet.

A rezgéscsökátatnak való kitettséget az alábbiakkal csökkentheti: MINDIG éles vésőt, pengét, és hegyes fúrófejet használjon. Az eszközt jelen utasításoknak megfelelően tartsa karban, és vigyázzon a megfelelő kenésre (ahol erre szükség van).

Ha rendszeresen használja az eszközt, vásároljon rezgéscsillapító tartozékokat.

Úgy tervezze meg a munkáját, hogy a magas rezgésszámú eszközök használatát igénylő feladatokat több napra ossza el.

# TARTOZÉKOK

	WG543E	WG543E.9
Akkumulátor (WA3553)	1	/
Töltőkészülék (WA3880)	1	/

Javasoljuk, hogy a tartozékokat ugyanabból a boltból vásárolja meg, ahol a szerszámot is vásárolta. További részleteket a tartozék csomagolásán talál. Kérjen segítséget és tanácsot a bolti eladóktól.

## MŰKÖDÉS

### RENDELTETÉS

A fűvócsó hulladék fűjására szolgál. Beltérben és állattartásban nem használható.

## ÖSSZESZERELÉS ÉS MŰKÖDÉS

MŰVELET	ÁBRA
<b>ÖSSZESZERELÉS</b>	
<p>Az akkumulátor feltöltése</p> <p>Az akkumulátor NINCS FELTÖLTVE, használat előtt előbb fel kell tölteni. További részletek a töltő használati útmutatójában.</p> <p><b>FIGYELMEZTETÉS!</b> A töltőt és az akkumulátort kifejezetten egymáshoz tervezték, ezért ne próbálkozzon más eszköz használatával. Soha ne helyezzen fémtárgyakat a töltőbe vagy az akkumulátorba, és ne engedje, hogy azokba fémtárgyak jussanak, mivel ez elektromos meghibásodáshoz vezet, és veszélyes.</p> <p>Az akkumulátor behelyezése és eltávolítása</p> <p><b>MEGJEGYZÉS:</b> Nyomja le az akkumulátorkioldó gombot, és csúsztassa ki az eszközből az akkumulátort. Miután feltöltötte, csúsztassa vissza az eszközbé. Elég, ha enyhe nyomást gyakorol rá.</p>	<p>Lásd az A1, A2 ábrát</p> <p>Lásd az B, C ábrát</p>

Légsebesség mód  
**MEGJEGYZÉS:** Az alapértelmezett összeszereléshez a ventilátor légsebesség-módban van.

**MEGJEGYZÉS:** A ventilátornak két üzemmódja van: légsebesség üzemmód és légmennyiség üzemmód. Az üzemmód megváltoztatásához nyomja meg a fűvócsa kioldó gombját, és csúsztassa hátra a légsebesség üzemmóddhoz. Csúsztassa előre a légmennyiség üzemmóddhoz. Válasszon megfelelő módot a munkája szerint. A légsebesség üzemmód a fűben való tisztításhoz ajánlott, a H1 ábra szerint. A légmennyiség mód pedig kemény talaj, például cement tisztításához javasolt, a H2 ábra szerint.

Lásd az D ábrát

Légmennyiség-modell

Lásd az E, F ábrát

### MŰKÖDÉS

Elindítás és Leállítás

**Figyelmeztetés!** Kikapcsolást követően a szerszám még néhány másodpercig működik. Mielőtt a szerszámot letenné, várja meg, hogy a motor teljesen leálljon.

Lásd az G ábrát

A fűvási sebesség / légmennyiség beállítása 2 sebességű kapcsolóval

**ÖTLETEK A HASZNÁLATHOZ**

- Az eszközök működtetésekor tartsa a fűvócsövet kb. 8"-rel a talaj fölött.
- Oldalirányú söprő mozdulatokat végezzen. Lassan haladjon, a felgyülemlt levelek vagy hulladékok legyenek ön előtt.
- Miután a leveleket vagy hulladékokat egy kupacba fűjta, onnan egyszerűen eltávolíthatja.

**Figyelmeztetés!**

- **Ne fűjjon kemény tárgyakat, például szögeket, csavarokat vagy köveket.**
- **Ne működtesse a fűvógépet emberek vagy állatok közelében.**
- **Legyen különösen óvatos, ha a lépcsőkről vagy más szűk helyekről tisztítja le a hulladékokat.**
- **Viseljen biztonsági szemüveget vagy más megfelelő szemvédőt, illetve hosszú nadrágot és zárt cipőt.**

Lásd az H1, H2 ábrát

## AZ ESZKÖZ TISZTÍTÁSA

A szerszámot tisztítsa rendszeresen.

**Figyelmeztetés! Vigyázzon, hogy a szerszám mindig száraz legyen. Soha ne permetezze vízzel.**

- **A szerszám tisztításához csak szappanos vizet és nedves ruhát használjon.**
- **Ne használjon semmilyen vegyi anyag tartalmú tisztítószert vagy oldószert, mert az súlyosan**

károsíthatja a műanyagot.

- A termékben önzsírozó csapágyak találhatóak, így ezeket nem szükséges zsírozni.

## KÖRNYEZETVÉDELEM



A leselejtezett elektromos készülékek nem doborhatók ki a háztartási hulladékkal. Ha van a közelben elektromos hulladék gyűjtő udvar, vigye oda a készüléket. Az újrahasznosítási lehetőségekről tájékozódjon a helyi hatóságoknál vagy a kereskedőnél.

## MEGFELELŐSÉGI NYILATKOZAT

A gyártó,  
POSITEC Germany GmbH  
Grüner Weg 10, 50825 Cologne, Germany

Kijelenti, hogy a termék  
Leírás **Akkus fűvókészülék**  
Típus **WG543E WG543E.9 (520-559 - készülék**  
**jelölése, azaz az akkus fűvókészülék)**  
Rendeltetés **Fűjás**

Megfelel a következő irányelveknek,  
**2006/42/EC, 2014/30/EU**  
**2011/65/EU & (EU) 2015/863**  
**2020/14/EC módosítva: 2005/88/EC**

104

2020/14/EC módosítva: 2005/88/EC:  
- Megfelelőség-ellenőrző eljárás a **V függelék**  
értelmében  
- Mért hangerő-szint **92.6 dB (A)**  
- Garantált hangerő-szint **96 dB (A)**

Az alábbi normáknak:  
**EN 60335-1, EN 50636-2-100, EN 62233, EN ISO 3744,**  
**EN 55014-1, EN 55014-2**

A műszaki dokumentáció összeállítására jogosult személy:

**Név Marcel Filz**  
**Cím Positec Germany GmbH**  
**Grüner Weg 10, 50825 Cologne, Germany**



2020/06/23  
Allen Ding  
Helyettes főmérnöke, Tesztelés és minősítés  
Positec Technology (China) Co., Ltd.  
18, Dongwang Road, Suzhou Industrial  
Park, Jiangsu 215123, P. R. China

## SECURITATEA PRODUSULUI



**AVERTISMENT Citiți toate avertismentele de siguranță și toate instrucțiunile. În caz de nerespectare a avertismentelor și instrucțiunilor, există riscul electrocutării, izbucnirii incendiilor și/sau al accidentării grave.**

**Păstrați toate avertismentele și instrucțiunile pentru consultări ulterioare.**

Această instalație poate fi utilizată doar cu unitatea de alimentare care a fost livrată cu această instalație.

**IMPORTANT  
CITIȚI CU ATENȚIE ÎNAINTE  
DE UTILIZARE  
PĂSTRAȚI PENTRU  
CONSULTĂRI ULTERIOARE**

**Practici de utilizare în siguranță**

### 1) Instruirea

- a) Citiți cu atenție instrucțiunile. Familiarizați-vă cu comenzile și cu utilizarea corectă a echipamentului.
- b) Nu permiteți niciodată copiilor sau persoanelor cu capacități fizice, senzoriale sau mentale mai reduse,



respectiv celor lipsiți de experiență și de cunoștințe necesare și nici oamenilor nefamiliarizați cu aceste instrucțiuni să utilizeze mașina. Reglementările locale pot îngădi și vârsta operatorului.

- c) Nu utilizați mașina dacă în apropierea lui se află diferite persoane (mai ales copii) sau animale.
- d) Rețineți că operatorul sau utilizatorul este responsabil pentru accidente sau pericolele care implică alte persoane sau proprietatea acestora.

## 2) Pregătirea

- a) Când utilizați aparatul, purtați încălțăminte solidă și pantaloni lungi; Nu utilizați mașina desculț sau cu sandale deschise. Evitați purtarea de haine largi sau care au cordoane sau cravate care atârnă.
- b) Nu purtați haine largi sau bijuterii care pot fi atrase în orificiul de intrare a aerului. Nu permiteți apropierea persoanelor cu păr lung de orificiile de intrare a aerului.
- c) Procurați-vă dispozitive de protecție a auzului și ochelari

de protecție. Purtați-le tot timpul cât utilizați mașina.

- d) Acționați mașina numai în poziția recomandată și numai pe un sol ferm, orizontal.
- e) Nu utilizați mașina pe suprafețe pavate sau cu pietriș deoarece materialele aruncate de aceasta pot duce la rănirea persoanelor.
- f) Înainte de utilizare faceți o inspecție vizuală pentru a vă convinge șuruburile care le fixează sunt strânse, carcasa nu este deteriorată, iar apărătorile și ecranele de protecție sunt la locul lor. Înlocuiți componentele uzate sau deteriorate pentru a păstra starea inițială a mașinii. Înlocuiți etichetele uzate sau ilizibile.

## 3) Funcționarea

- a) Înainte de a porni mașina, verificați dacă este gol cuva de alimentare cu materiale.
- b) Țineți la distanță fața și corpul dvs. de orificiul de intrare a materialelor în cuvă.
- c) Evitați introducerea mâinilor, a membrelor sau a hainelor dvs. în cuva de alimentare a mașinii sau în jgheabul de evacuare și țineți-le la distanță de piesele componente aflate

în mișcare.

- d) Păstrați-vă întotdeauna echilibrul. Nu vă întindeți prea mult. Nu stați niciodată la o înălțime mai mare decât baza mașinii în timpul alimentării cu materiale a acestuia.
- e) În timpul acționării mașinii, evitați întotdeauna zona jgheabului de evacuare.
- f) Dacă mașina începe să scoată sunete anormale sau să vibreze, deconectați imediat sursa de alimentare și așteptați oprirea completă a mașinii. Scoateți acumulatorul din mașină și efectuați pașii următori înainte de a reporni și a acționa din nou mașina:
- i) inspectați mașina în căutare de deteriorări;
  - ii) înlocuiți sau reparați piesele deteriorate;
  - iii) verificați dacă există piese cu fixare slăbită și fixați-le bine.
- g) Nu permiteți adunarea materialului procesat în zona de evacuare; acest fenomen poate împiedica evacuarea corectă a materialului și poate duce și la o refulare a materialului prin orificiul de alimentare.
- h) Dacă mașina s-a blocat, deconectați sursa de alimentare și scoateți acumulatorul din mașină înainte de a curăța aceasta de mizerie.
- i) Nu utilizați niciodată aparatul cu apărători sau scuturi de protecție defecte sau fără dispozitive de protecție.
- j) Păstrați curată sursa de alimentare (mizerie și alte acumulări) pentru a preveni deteriorarea acesteia sau un eventual incendiu.
- k) Nu transportați/mutați mașina cu sursa de alimentare conectată.
- l) Deconectați întotdeauna mașina de la alimentarea electrică dacă (de ex.: scoaterea acumulatorului din mașină)
- dacă lăsați mașina nesupravegheată,
  - înainte de a rezolva blocajele sau de a destupa jgheabul de evacuare,
  - înainte de a controla, curăța sau lucra cu mașina;
- m) Utilizați aparatul numai în timpul zilei sau în locuri unde există o sursă de lumină artificială corespunzătoare.

#### **4) Întreținerea și depozitarea**

- a) Mențineți toate piulițele, bolțurile și șuruburile strânse pentru a vă asigura că

echipamentul este în bună stare de funcționare.

- b) Înlocuiți piesele uzate sau deteriorate.
- c) Utilizați numai piese de rezervă și accesorii originale.
- d) Păstrați mașina într-un loc uscat, ferit de accesul copiilor.
- e) Dacă mașina a fost oprită pentru service, inspecție, depozitare sau pentru a schimba un accesoriu, deconectați mașina de la sursa de alimentare și asigurați-vă că toate piesele în mișcare s-au oprit complet. Așteptați răcirea completă a mașinii înainte de a efectua vreo inspecție, vreun reglaj, etc. Întrețineți mașina cu simț de răspundere și păstrați-o curată.
- f) Păstrați mașina într-un loc uscat, ferit de accesul copiilor.
- g) Așteptați întotdeauna răcirea mașinii înainte de depozitare.
- h) Nu încercați să anulați niciodată funcția de sincronizare a apărătorii.

## **AVERTISMENTE PRIVIND SIGURANȚA PENTRU ACCUMULATOR**

**a) Nu demontați, deschideți sau rupeți celulele sau**

**acumulatorul.**

**b) Nu scurtcircuitați un acumulator. Nu depozitați acumulatorii la întâmplare într-o cutie sau într-un sertar unde s-ar putea scurtcircuita între ele sau prin materiale conductoare.** Când acumulatorul nu este utilizat, țineți-l la distanță de alte obiecte metalice, precum agrafele de birou, monede, chei, cuie, șuruburi sau alte obiecte metalice mici, care pot crea contact între cele două borne. Scurtcircuitarea bornelor acumulatorului poate cauza arsuri sau incendii.

**c) Nu expuneți acumulatorul la căldură sau foc. Evitați depozitarea în lumina directă a soarelui.**

**d) Nu supuneți acumulatorul la șocuri mecanice.**

**e) În cazul scurgerii acumulatorului, aveți grijă ca lichidul să nu intre în contact cu pielea sau ochii. În cazul contactului, spălați zona afectată cu apă din belșug și solicitați asistență medicală.**

**f) Mențineți acumulatorul curat și uscat.**

**g)Ștergeți bornele acumulatorului cu o cârpă curată și uscată dacă se murdăresc.**

**h)Acumulatorul trebuie încărcat înainte de utilizare. Consultați întotdeauna aceste instrucțiuni și utilizați procedura de încărcare corectă.**

**i) Nu lăsați acumulatorul la încărcat dacă nu îl utilizați.**

**j) După perioade extinse de depozitare, poate fi necesară încărcarea și descărcarea acumulatorului de mai multe ori pentru a obține performanțe maxime.**

**k)Reîncărcați folosind doar încărcătorul specificat de Worx. Nu utilizați niciun alt încărcător în afară de cel conceput specific pentru utilizarea cu acest echipament.**

**l) Nu utilizați acumulatoare care nu sunt concepute pentru utilizarea cu acest echipament.**

**m)Nu lăsați acumulatorul la îndemâna copiilor.**

**n)Păstrați documentația originală a produsului**

**pentru consultări ulterioare.**





**o)Scoateți acumulatorul din echipament dacă nu îl utilizați.**







**p)Depuneți acumulatorul la deșeuri în mod corespunzător.**

**q)Nu introduceți în aparat acumulatoare care provin de la producători diferiți sau cu capacități, dimensiuni sau tipuri diferite.**

**r)Țineți acumulatorul departe de microunde și presiune ridicată.**

## SIMBOLURI

	Citiți manualul de utilizare
	ATENȚIONARE
	Purtați echipament de protecție pentru ochi
	Feriți mașina de ploaie
	Purtați echipament de protecție pentru urechi

	Instruiți persoanele aflate în zonă să păstreze distanța.
	Avertisment privind pericole
	Produsele electrice nu trebuie depuse la deșeuri împreună cu gunoiul menajer. Vă rugăm să depuneți produsele electrice la unitățile de reciclare existente. Consultați-vă cu autoritățile locale sau cu distribuitorul pentru sfaturi privind reciclarea.
	Asigurați-vă că acumulatorul este scos înaintea schimbării accesoriilor.
	Baterie Li-Ion. Acest produs a fost marcat cu simbolul referitor la 'colectarea separată' a tuturor blocurilor de baterii și a carcasei de baterie. Acestea vor fi apoi reciclate sau demontate pentru a se reduce impactul asupra mediului. Blocurile de baterii pot fi periculoase pentru mediu și sănătatea umană pentru că ele conțin substanțe periculoase.
	Nu ardeți
	Bateriile pot intra în circuitul apei, dacă sunt lichidate incorect, fapt ce poate fi periculos pentru ecosistem. Nu lichidați deșeurile de baterii la fel ca deșeurile comunale nesortate.

## LISTA DE COMPONENTE

- DUZA DE SELECTARE A VITEZEI AERULUI**
- DUZA DE SUFLARE PENTRU**
- ÎNTRERUPĂTOR PORNIT/OPRIT**
- MÂNER**

### 5. BUTON DE ELIBERARE A ACUMULATORULUI \*

### 6. ACUMULATOR \*

### 7. CARCASĂ MOTOR

### 8. BUTONUL DE ELIBERARE NOZZLE

\* Nu toate accesoriile ilustrate sau descrise sunt incluse în livrarea standard.

## DATE TEHNICE

Tip **WG543E WG543E.9 (520-559 - denumirea echipamentului, respectiv a turbosufiantei cu acumulator)**

	WG543E	WG543E.9
Tensiune	20 V $\equiv$ Max.**	
Volum maximă aer	I: 518 m <sup>3</sup> /h II: 696 m <sup>3</sup> /h (Modul de volum al aerului)	
Viteză maximă aer	I: 153 km/h II: 209 km/h (Modul de viteză a vântului)	
Timp încărcare	2 oră (Aprox.)	/
Greutate	1.7 kg	1.1 kg

109

\*\* Tensiune măsurată în gol. Tensiunea inițială a bateriei atinge maximum 20 volți. Tensiunea nominală este de 18 volți.

## INFORMAȚII PRIVIND ZGOMOTUL

Presiune sonoră ponderată A	$L_{pA} = 78.0 \text{ dB(A)}$
$K_{pA}$	3.0 dB(A)
Putere sonoră ponderată A	$L_{WA} = 92.6 \text{ dB(A)}$
$K_{WA}$	3.0 dB(A)

Purtați echipament de protecție pentru urechi.



## INFORMAȚII PRIVIND VIBRAȚIILE

Vibrație ponderată tipică  $a_h < 2.5 \text{ m/s}^2$

Marjă de eroare  $K = 1.5 \text{ m/s}^2$

Valoarea totală declarată a vibrațiilor poate fi utilizată pentru compararea unei unelte cu o alta și, de asemenea, poate fi utilizată în cazul unei evaluări preliminare a expunerii.

**⚠️ AVERTISMENT:** Valoarea emisiilor de vibrații în timpul utilizării efective a unelei electrice poate diferi de valoarea nivelului declarat, în funcție de modul în care unelata este utilizată, în funcție de următoarele exemple și alte variații privind utilizarea unelei: Modul în care este utilizată unelata și materialele tăiate sau găurite. Unealta să fie într-o stare bună și întreținută corespunzător. Utilizarea accesoriului corect pentru unelată, fiind ascuțit și în bună stare de funcționare. Strângerea cu fermitate a mânerelor și utilizarea oricăror accesorii anti-vibrații. Iar unelata este utilizată conform destinației de utilizare și acestor instrucțiuni.

**Această unelată poate cauza sindromul vibrației mâinii-brațului dacă nu este utilizată corespunzător.**

**⚠️ AVERTISMENT:** Pentru precizie, o estimare a nivelului de expunere în condițiile de utilizare reale trebuie de asemenea să țină cont de toate componentele ciclului de operare, precum momentele când unelata este oprită și când merge în gol, dar nu efectuează operația propriu-zisă. Acest lucru ar putea reduce semnificativ nivelul de expunere pe durata totală de lucru. Ajută la reducerea riscului de expunere la vibrații. Utilizați ÎNTOTDEAUNA dălți, burghie și lame ascuțite. Întrețineți unelata în conformitate cu aceste instrucțiuni și mențineți-o bine lubrifiată (dacă este cazul). Dacă unelata va fi utilizată în mod regulat, investiți în accesorii anti-vibrații. Planificați-vă lucrul pentru a desfășura utilizarea uneltelor cu nivel ridicat de vibrații de-a lungul mai multor zile.

## ACCESORII

	WG543E	WG543E.9
Accumulator (WA3553)	1	/
Încărcător (WA3880)	1	/

Vă recomandăm să achiziționați accesoriile de la același magazin de la care ați cumpărat unelata. Consultați ambalajul accesoriului pentru detalii suplimentare. Personalul din magazin vă poate oferi asistență și sfaturi.

## OPERARE

### UTILIZARE CONFORM DESTINAȚIEI

Suflanta este destinată îndepărtării materialelor solide. Nu este proiectat pentru uzul în interior și pentru îngrijirea animalelor.

## ASAMBLARE ȘI OPERARE

ACȚIUNE	FIGURA
<b>ASAMBLARE</b>	
<p>Încărcarea acumulatorului Accumulatorul este NEÎNCĂRCAT și trebuie să îl încărcați o dată înainte de utilizare. Mai multe detalii în ghidul de utilizare al încărcătorului.</p> <p><b>⚠️ AVERTISMENT!</b> Încărcătorul și acumulatorul sunt concepute special pentru fi utilizate împreună, așadar nu încercați să utilizați alte dispozitive. Nu introduceți sau nu permiteți niciodată pătrunderea obiectelor metalice în conectorii încărcătorului sau acumulatorului, deoarece pot apărea defecțiuni de natură electrică și pericole.</p>	Consultați Fig. A1, A2
<p>Pentru scoaterea sau instalarea acumulatorului</p> <p><b>NOTĂ:</b> Apăsăți butonul de eliberare a acumulatorului pentru eliberarea acumulatorului din unelată. După reîncărcare, introduceți acumulatorul în portul destinat acestuia. Este suficient să împingeți și să aplicați o ușoară presiune.</p>	Consultați Fig. B, C
<p>Modul de viteză a vântului</p> <p><b>NOTĂ:</b> Suflanta este în modul implicit de viteză a vântului.</p> <p><b>NOTĂ:</b> există două moduri de funcționare a suflatorului: modul de viteză a vântului și modul de volum al aerului. Pentru a schimba modul, apăsați butonul de eliberare a nozle și glisați înapoi în modul de viteză a vântului. Slide înainte la modul de volum de aer. Selectați modul adecvat în funcție de nevoile de lucru. Așa cum se arată în figura H1, modul de viteză a vântului este recomandat pentru curățarea ierbii. Pe teren tare, cum ar fi cimentul, se recomandă utilizarea modului de volum al aerului, așa cum se arată în figura H2.</p>	Consultați Fig. D
Modul de volum al aerului	Consultați Fig. E, F
<b>OPERARE</b>	
<p>PORNIREA/OPRIREA</p> <p><b>⚠️ AVERTISMENT!</b> Unealta funcționează timp de câteva secunde după ce a fost oprită. Înainte de așezarea unelei, așteptați ca motorul să se oprească.</p>	Consultați Fig. G

Reglare viteza de suflare / volumul de aerului prin comutatorul cu 2 viteze.

#### SFATURI PENTRU UTILIZATORII

- Atunci când folosiți aparatul, mențineți tubul suflantei la aproximativ 8" deasupra solului.
- Folosiți o mișcare de baleiere, dintr-o parte în alta. Avansați lent, menținând materialele solide/frunzele în fața dvs.
- După ce strângeți materialele solide/frunzele într-o grămadă, această grămadă este ușor de eliminat la deșeuri.



#### AVERTISMENT!

- **Nu suflați obiecte solide, cum ar fi cuie, bolțuri sau pietre.**
- **Nu utilizați suflanta în apropierea trecătorilor sau a animalelor de casă.**
- **Fiiți extrem de prudenți atunci când curățați reziduuri de pe scări sau alte zone înguste**
- **Purtați ochelari de protecție sau alte dispozitive adecvate de protecție a ochilor, pantaloni lungi și pantofi.**

Consultați  
Fig. H1, H2

## DECLARAȚIE DE CONFORMITATE

Noi,  
POSITEC Germany GmbH  
Grüner Weg 10, 50825 Cologne, Germany

Declarăm că produsul,  
Descriere **Turbosuflantă cu acumulator**  
Tip **WG543E WG543E.9 (520-559 - denumirea echipamentului, respectiv a turbosuflantei cu acumulator)**  
Funcție **îndepărtarea prin suflare**

Este conform cu următoarele Directive,  
**2006/42/EC, 2014/30/EU**  
**2011/65/EU&(EU)2015/863**  
**2000/14/EC modificată prin 2005/88/EC**

2000/14/EC modificată prin 2005/88/EC:  
- Procedură de evaluare a conformității conformă cu **Anexa V**  
- Nivel de putere sonoră măsurat **92.6 dB (A)**  
- Nivel de putere sonoră garantat declarat **96 dB (A)**

Standardele sunt conforme cu,  
**EN 60335-1, EN 50636-2-100, EN 62233, EN ISO 3744,**  
**EN 55014-1, EN 55014-2**

Persoana autorizată să compileze fișierul tehnic,  
**Denumire Marcel Filz**  
**Adresă Positec Germany GmbH**  
**Grüner Weg 10, 50825 Cologne, Germany**



2020/06/23  
Allen Ding  
Adjunct Inginer Șef, Testare și certificare  
Positec Technology (China) Co., Ltd  
18, Dongwang Road, Suzhou Industrial  
Park, Jiangsu 215123, P. R. China

## CURĂȚAREA APARATULUI

Curățați aparatul cu regularitate.



**Avertisment! Păstrați aparatul uscat. În niciun caz nu pulverizați apă pe acesta.**

- **Pentru curățarea instrumentului, folosiți numai săpun neagresiv și o cârpă moale.**
- **Nu utilizați detergenți, agenți de curățare sau solvenți care ar putea conține substanțe chimice, deoarece aceste produse pot deteriora grav componentele din plastic.**
- **Nu este necesară lubrifierea, deoarece produsul conține rulmenți cu lubrifiere automată.**

## PROTECȚIA MEDIULUI ÎNCONJURĂTOR



Deșeurile produselor electrice nu se vor arunca împreună cu deșeurile menajere. Reciclați acolo unde există instalații de reciclare. Consultați autoritățile locale sau vânzătorul pentru recomandări privind reciclarea.

## BEZPEČNOST VÝROBKU

### **VAROVÁNÍ Přečtěte si všechna bezpečnostní varování a všechny pokyny.**

*Nebudete-li dodržovat uvedená varování a pokyny, může dojít k úrazu elektrickým proudem, požáru nebo vážným zraněním.*

### **Uschovejte všechna varování a pokyny pro budoucí odkazy.**

Toto zařízení může být použito pouze s napájecí jednotkou, která byla dodána s tímto zařízením.

## DŮLEŽITÉ

### **PŘED POUŽITÍM SI PEČLIVĚ PŘEČTĚTE TENTO NÁVOD A USCHOVEJTE TYTO POKYNY PRO BUDOUCÍ ODKAZY**

#### **Pokyny pro bezpečnou obsluhu**

##### **1) Průprava**

- Přečtěte si pečlivě uvedené pokyny. Seznamte se s ovládacími prvky a se správným použitím tohoto zařízení.
- Nikdy nenechávejte obsluhovat toto zařízení děti, osoby se sníženými fyzickými, smyslovými nebo duševními schopnostmi, nebo nedostatkem

zkušeností a znalostí, nebo osoby neobeznámené s těmito pokyny k obsluze zařízení. Věk obsluhy může být omezen místními předpisy.

- Nikdy zařízení nepoužívejte v blízkosti dalších osob, zvláště pak dětí nebo domácích zvířat.
- Uvědomte si, že obsluha nebo uživatel nesou odpovědnost za nehody nebo rizika, která hrozí jiným osobám nebo jejich majetku.

##### **2) Příprava**

- Při práci se zařízením vždy noste pevnou obuv a dlouhé kalhoty. Nepracujte se strojem naboso, nebo v otevřené obuvi - sandálech. Nenoste při práci volný oděv nebo oděv obsahující volně visící šňůry či vázanky.
- Nenoste volný oděv nebo šperky, mohly by být vtaženy do sání vzduchu. Dlouhé vlasy držte z dosahu sání vzduchu.
- Poříd'te si ochranu sluchu a ochranné brýle. Používejte je po celou dobu práce se strojem.
- Se strojem pracujte pouze v doporučené poloze a pouze



na pevném, vodorovném podkladu.

- e) Se strojem nepracujte na zpevněných nebo šterkových podkladech, kde může dojít ke zranění odmrštěným materiálem.
- f) Před použitím vždy vizuálně zkontrolujte, zda jsou spojovací prvky bezpečně zajištěny, zda není kryt poškozen a zda jsou ochranné kryty a mřížky na svém místě. S ohledem na vyváženost opotřeбенé nebo poškozené součásti měňte v celých sestavách. Poškozené nebo nečitelné štítky vyměňte.

### **3) Použití**

- a) Před uvedením do provozu se ujistěte, zda je přívaděcí komora prázdná.
- b) Svoji tvář i tělo držte z dosahu přívodních otvorů.
- c) Zabraňte, aby se vaše ruce nebo jiné části těla či oděvu dostaly do přívaděcí komory, výstupní šachty nebo do blízkosti jakýchkoliv pohyblivých částí.
- d) Za všech okolností udržujte rovnováhu a správný postoj. Nepřetěžujte se. Při zavádění materiálu do stroje nestůjte

nikdy výše, než je úroveň jeho základny.

- e) Při práci vždy stůjte mimo výfukovou oblast stroje.
- f) Pokud začne stroj vydávat neobvyklý zvuk, nebo se objeví vibrace, okamžitě vypněte napájení a počkejte, až se stroj zcela zastaví. Před opětovným uvedením do chodu vyjměte ze stroje akumulátorový blok a proveďte následující kroky:
  - i) zkontrolujte, zda není něco poškozeno;
  - ii) jakékoliv poškozené části vyměňte nebo opravte;
  - iii) zkontrolujte, zda nejsou některé části uvolněny a dotáhněte je.
- g) Zabraňte, aby se zpracovávaný materiál hromadil v místě výstupu; tím by se bránilo správnému odvodu, což by mělo za následek zpětný ráz materiálu v místě vstupního otvoru.
- h) Pokud dojde k zanesení stroje, odpojte napájecí zdroj a před vyčištěním a odstraněním úlomků ze stroje vyjměte akumulátor.
- i) Nikdy nepracujte se zařízením, pokud má vadné ochranné kryty nebo

štíty. Nebo pokud nemá na svém místě upevněnu bezpečnostní výbavu.

- j) Napájecí zdroj udržujte v čistotě bez zanesených úlomků nebo jiných nečistot, aby se zabránilo jeho poškození nebo případnému vzniku požáru.
- k) Pokud je napájecí zdroj zapnut, stroj nepřenášejte.
- l) Zařízení vždy odpojte od napájení (např. vyjměte ze zařízení akumulátor).
  - kdykoliv stroj ponecháte bez dozoru,
  - před odstraněním nánosů blokujících průchod nebo před vyčištěním výstupní šachty,
  - Před kontrolou, čištěním a jakoukoli prací na stroji;
- m) Nepoužívejte zařízení za špatných povětrnostních podmínek, zvláště pak pokud hrozí nebezpečí bouřek.

#### **4) Údržba a uložení**

- a) Všechny matice, šrouby a spojovací prvky udržujte dotaženy, aby bylo zařízení v bezpečném provozním stavu;
- b) Opatřené nebo poškozené díly vyměňte.
- c) Používejte pouze originální

díly a příslušenství.

- d) Stroj skladujte na suchém místě mimo dosah dětí.
- e) Pokud je stroj zastaven kvůli údržbě, prohlídce nebo pro jeho uskladnění, nebo kvůli výměně příslušenství, vypněte napájecí zdroj, stroj odpojte od napájecího přívodu a ujistěte se, zda se všechny pohyblivé části zcela zastavily. Před provedením prohlídky, nastavení apod. ponechte stroj vychladnout. Provádějte pečlivou údržbu stroje a udržujte jej v čistotě.
- f) Stroj skladujte na suchém místě mimo dosah dětí.
- g) Před uložením ponechte stroj vždy vychladnout.
- h) Nikdy se nepokoušejte vyřadit funkci blokace ochranným krytem.

#### **BEZPEČNOSTNÍ VAROVÁNÍ TÝKAJÍCÍ BATERÍ**

- a) Nepokoušejte se demontovat, rozebírat nebo rozřezávat baterie nebo její články.**
- b) Neprovádějte zkratování baterie. Neukládejte baterie nahodile v krabicích nebo v**

**zásuvkách, kde by mohlo dojít k jejich vzájemnému zkratování nebo k zkratování způsobenému jinými předměty.** Není-li

baterie používána, udržujte ji v bezpečné vzdálenosti od sponek na papíry, mincí, klíčů, hřebíků, šroubů nebo jiných malých kovových předmětů, které mohou způsobit propojení kontaktů baterie. Zkratování kontaktů baterie může způsobit popáleniny nebo požár.

**c) Nevystavujte baterii působení horka nebo ohně. Vyvarujte se skladování baterií na otevřeném slunci.**

**d) Nevystavujte baterii mechanickým rázům.**

**e) Dojde-li k úniku kapaliny z baterie, zabraňte tomu, aby se tato kapalina dostala do kontaktu s pokožkou nebo aby zasáhla oči. Dojde-li k takovému kontaktu, zasažené místo omyjte značným množstvím vody a vyhledejte lékařské ošetření.**

**f) Udržujte baterie čisté a suché.**

**g) Jsou-li svorky baterie**

**znečištěny, otřete je čistým a suchým hadříkem.**

**h) Baterie musí být před použitím nabita. Vždy postupujte podle uvedených pokynů a používejte správný postup nabíjení.**

**i) Nenechávejte baterii nabíjet, nebude-li baterie použita.**

**j) Po dlouhodobém uložení budete možná muset provést několik cyklů nabíjení a vybíjení, aby baterie dosáhla svého maximálního výkonu.**

**k) Provádějte nabíjení pouze v nabíječce, která je specifikovaná společností Worx. Nepoužívejte jinou nabíječku, než je nabíječka speciálně dodaná pro použití s tímto zařízením.**

**l) Nepoužívejte žádnou baterii, která není určena pro použití s tímto zařízením.**

**m) Ukládejte baterie mimo dosah dětí.**

**n) Uchovejte originální dokumentaci k tomuto výrobku pro budoucí odkazy.**

**o) Není-li zařízení používáno,**

vyjměte z něj baterii.

**p) Provádějte řádnou likvidaci baterie.**

**q) V zařízení nekombinujte bateriové články různého data výroby, kapacity, velikosti nebo typu.**

**r) Baterii uchovávejte dál od mikrovlnných trub a vysokého tlaku.**

## SYMBOLY

	Přečtěte si návod k obsluze
	VAROVÁNÍ
	Používejte ochranné prostředky zraku
	Nevystavujte dešti
	Používejte ochranu sluchu
	Držte z dosahu okolních osob.
	Nebezpečí úrazu

	Nepotřebné elektrické přístroje by neměly být vyhazovány společně s odpadem z domácnosti. Nářadí recyklujte ve sběrnách zřízených k tomuto účelu. O možnostech recyklace se informujte na místních úřadech nebo u prodejce.
	Před výměnou příslušenství zajistěte, aby byla z nářadí vyjmuta baterie.
	Akumulátor Li-Ion. Tento výrobek byl označen symbolem „tříděný odpad“ pro všechny jednotlivé a složené akumulátory. Proto musí být s ohledem dopadu na životní prostředí po dosloužení recyklován nebo demontován. Akumulátory obsahují nebezpečné látky, proto mohou být nebezpečné pro životní prostředí a lidské zdraví.
	Nevystavujte ohni
	Akumulátory se mohou při nesprávném způsobu likvidace dostat do systému koloběhu vody, což může ohrozit vlastní ekosystém. Dosloužilé akumulátory nelikvidujte jako netříděný komunální odpad.

## SEZNAM KOMPONENT

1. **TRYSKA RYCHLOSTI PROUDU VZDUCHU**
2. **TRUBICE VÝTLAČNÉHO VENTILÁTORU**
3. **SPÍNAČ/SPOUŠŤ**
4. **Rukojeť**
5. **ZÁPADKA JEDNOTKY BATERIÍ \***
6. **BATERIE \***
7. **KRYT MOTORU**
8. **TLAČÍTKO PRO UVOLNĚNÍ TRYSKY**

**\* Ne všechno zobrazené nebo popisované příslušenství je součástí standardní dodávky.**

# TECHNICKÉ ÚDAJE

Typ **WG543E WG543E.9 (520-559 - označení strojního zařízení, zástupce pro akumulátorové fukary)**

	WG543E	WG543E.9
Napětí	20 V $\approx$ Max.**	
Maximální objem vzduchu	I: 518 m <sup>3</sup> /h II: 696 m <sup>3</sup> /h (Režim objemu vzduchu)	
Maximální rychlosti vzduchu	I: 153 km/h II: 209 km/h (Režim rychlosti vzduchu)	
Doba nabíjení	2 hrs (Přibl.)	/
Hmotnost stroje	1.7 kg	1.1 kg

\* Napětí měřeno bez pracovního zatížení. Původní napětí baterie dosahuje maximálně 20 V. Jmenovité napětí je 18 V.

## INFORMACE TÝKAJÍCÍ SE HLUČNOSTI

Měřený akustický tlak  $L_{pA} = 78.0 \text{ dB(A)}$

$K_{pA} = 3.0 \text{ dB(A)}$

Měřený akustický výkon  $L_{WA} = 92.6 \text{ dB(A)}$

$K_{WA} = 3.0 \text{ dB(A)}$

**Používejte ochranu sluchu.**



## INFORMACE TÝKAJÍCÍ SE VIBRACÍ

Typická naměřená hodnota vibrací  $a_h < 2.5 \text{ m/s}^2$

Odchylka  $K = 1.5 \text{ m/s}^2$

Deklarovaná celková hodnota vibrací může být použita pro vzájemné srovnání jednotlivých nářadí a rovněž může být použita k předběžnému stanovení doby práce.

**VAROVÁNÍ:** Úroveň vibrací při aktuálním použití elektrického nářadí se může lišit od deklarované hodnoty v závislosti na způsobu, jakým je nářadí používáno, v závislosti na následujících příkladech a na jiných variantách toho, jak je nářadí používáno: Jak je nářadí používáno a jaké materiály budou řezány nebo vrtány. Nářadí musí být v dobrém stavu a musí být prováděna jeho řádná údržba.

S nářadím musí být používáno správné příslušenství, a toto příslušenství musí být ostře a v dobrém stavu. Těsný úchop na rukojetích a kontrola, je-li vůbec použito antivibrační příslušenství. Toto nářadí může být použito pouze pro určené účely a podle těchto pokynů.

**Není-li toto nářadí používáno odpovídajícím způsobem, může způsobit syndrom nemoci způsobené působením vibrací na ruce a paže obsluhy.**

**VAROVÁNÍ:** Chcete-li být přesní, odhad doby působení vibrací v aktuálních podmínkách při použití tohoto nářadí by měl brát v úvahu také všechny části pracovního cyklu, jako jsou doby, kdy je nářadí vypnuto a kdy je v chodu ve volnoběžných otáčkách, ale ve skutečnosti neprovádí žádnou práci. Doba působení vibrací tak může být během celkové pracovní doby značně zkrácena.

Pomozte minimalizovat dobu působení vibrací na obsluhu.

VŽDY používejte ostré sekáče, vrtáky a nože.

Provádějte údržbu tohoto nářadí podle těchto pokynů a zajistěte jeho řádné mazání (je-li to vhodné).

Musíte-li toto nářadí používat pravidelně, investujte do antivibračního příslušenství.

Vypracujte si svůj plán práce, abyste působení vysokých vibrací tohoto nářadí rozdělili do několika dnů.

## PŘÍSLUŠENSTVÍ

	WG543E	WG543E.9
Baterie (WA3553)	1	/
Nabíječka (WA3880)	1	/



Doporučujeme vám, abyste zakoupili příslušenství ve stejném obchodě, ve kterém jste zakoupili i vaše nářadí. Další podrobnosti naleznete na obalu příslušenství. Personál prodejny vám může pomoci a také vám může poskytnout užitečnou radu.

# OBSLUHU

## PŘEDMĚT POUŽITÍ

Fukar je vhodný pro vyfukování nečistot. Není určen pro vnitřní použití ani péči o srst zvířat.

## SESTAVENÍ A OBSLUHU

POSTUP	OBR.
<b>SESTAVENÍ</b>  Nabíjení baterie Akumulátor <b>NENÍ</b> NABÍTÝ a před používáním je nezbytné jej nabít. Další informace naleznete v návodu pro model.  <b>VAROVÁNÍ!</b> Tato nabíječka a akumulátor jsou speciálně zkonstruovány pro vzájemné používání – nezkoušejte používat jiná zařízení. Vždy zabraňte vniknutí kovových předmětů do nabíječky nebo kontaktu kovových předmětů s póly akumulátoru, což by mohlo způsobit elektrickou závalu i úraz.	Viz Obr. A1, A2
Vložení a vyjmutí baterie <b>POZNÁMKA:</b> Najděte aretační západky po stranách spodní části těla vrtačky. Po jejich stlačení uvolníte akumulátor, který lze následně vytáhnout. Vyjměte baterii z těla vrtačky. Po nabíti nasad'te akumulátor jemným zatlačením zpět do portu.	Viz Obr. B, C
Režim rychlosti vzduchu <b>POZNÁMKA:</b> Výtlačný ventilátor je ve výchozím nastavení v režimu rychlosti proudu vzduchu. <b>POZNÁMKA:</b> Výtlačný ventilátor má dva pracovní režimy: režim rychlosti proudu vzduchu a režim objemu vzduchu. Chcete-li změnit režim, stiskněte tlačítko pro uvolnění trysky a posuňte směrem dozadu pro režim rychlosti proudu vzduchu. Posunutím vpřed zobrazíte režim objemu vzduchu. Vyberte si vhodný režim podle své práce. Pro čištění trávy se doporučuje režim rychlosti vzduchu, jak je znázorněno na obrázku H1. Zatímco režim objemu vzduchu se doporučuje pro čištění na tvrdém podkladu, jako je cement, jak je znázorněno na obr. H2.	Viz Obr. D
Režim objemu vzduchu	Viz Obr. E, F
<b>OBSLUHU</b>	
Spuštění/Zastavení  <b>VAROVÁNÍ!</b> Po vypnutí zařízení ještě několik sekund běží. Před odložením zařízení počkejte, až se motor zcela zastaví.	Viz Obr. G

Nastavení rychlosti foukání/objemu vzduchu pomocí 2-stupňového spínače

### TIPY PRO UŽIVATELE

-Při používání přístroje držte trubici fukaru asi 8" nad zemí.

-Provádějte pohyb ze strany na stranu jako při zametání. Pomalu postupujte vpřed tak, aby byly nahromaděné nečistoty/liny neustále před vámi.

- Po nafoukání nečistot/listů na hromádku lze tuto hromádku snadno zlikvidovat.



### UPOZORNĚNÍ!

**-Neodfukujte tvrdé předměty, jako jsou hřebíky, šrouby nebo kamení.**

**-Neprovozujte foukač v blízkosti okolo stojících osob nebo domácích zvířat.**

**-Zvýšenou opatrnost věnujte při foukání listů ze schodů nebo jiných stísněných míst.**

**-Používejte bezpečnostní brýle nebo jinou vhodnou ochranu zraku, dlouhé kalhoty a obuv.**

Viz Obr. H1, H2

## ČIŠTĚNÍ PŘÍSTROJE

Přístroj pravidelně čistěte.



**Varování! Udržujte výrobek v suchu. Za žádných okolností na něj nestříkejte vodu.**

- **K čištění přístroje použijte pouze mýdlový roztok a vlhký hadřík.**
- **Nepoužívejte žádný druh mycího prostředku, čistícího prostředku nebo rozpouštědla s obsahem chemických látek, které by mohly vážně poškodit plasty.**
- **Přístroj používá samomasnána ložiska, takže není třeba provádět mazání.**

## OCHRANA ŽIVOTNÍHO PROSTŘEDÍ



Nepotřebné elektrické přístroje by neměly být vyhazovány společně s odpadem z domácnosti.

Nařadí recyklujte ve sběrných zřízeních k tomuto účelu. O možnostech recyklace se informujte na místních úřadech nebo u prodejce.

## PROHLÁŠENÍ O SHODĚ

My,  
POSITEC Germany GmbH  
Grüner Weg 10, 50825 Cologne, Germany

tímto prohlašujeme, že výrobek  
Popis **Akumulátorový fúkar**  
Typ **WG543E WG543E.9 (520-559 - označení  
strojního zařízení, zástupce pro akumulátorové  
fukary)**  
Funkce **Vyfukování**

splňuje požadavky následujících směrnic,  
**2006/42/EC, 2014/30/EU**  
**2011/65/EU&(EU)2015/863**  
**2000/14/EC upravená směrnici 2005/88/EC**

2000/14/EC upravená směrnici 2005/88/EC:  
- Postup posuzování shody podle **Dodatek V**  
- Měřená úroveň akustického výkonu **92.6 dB (A)**  
- Deklarovaná zaručená úroveň akustického výkonu  
**96 dB (A)**

Použité normy,  
**EN 60335-1, EN 50636-2-100, EN 62233, EN ISO 3744,**  
**EN 55014-1, EN 55014-2**

Osoba odpovídající za vytvoření technické  
dokumentace,

**Jméno Marcel Filz**  
**Adresa Positec Germany GmbH**  
**Grüner Weg 10, 50825 Cologne, Germany**



2020/06/23

Allen Ding

Zástupce vrchní konstrukční kanceláře, Testování  
& Certifikace

Positec Technology (China) Co., Ltd.

18, Dongwang Road, Suzhou Industrial  
Park, Jiangsu 215123, P. R. China

## BEZPEČNOST VÝROBKU



### UPOZORNENIE

**Prečítajte si všetky bezpečnostné upozornenia a všetky pokyny. Ak nebudete dodržiavať uvedené bezpečnostné pokyny a upozornenia, môže dôjsť k úrazu elektrickým prúdom, požiaru alebo vážnym zraneniam.**

### **Uložte bezpečnostné pokyny na ďalšie použitie.**

Toto zariadenie môže byť použité iba s napájacou jednotkou, ktorá bola dodaná s týmto zariadením.

## DÔLEŽITÉ

**PRED POUŽITÍM SI POZORNE PREČÍTAJTE NÁVOD NA OBSLUHU A USCHOVAJTE HO NA ĎALŠIE POUŽITIE.**

### **Pokyny k bezpečnému použitiu**

#### **1) Príprava**

- Pozorne si prečítajte nasledujúce pokyny. Zoznámte sa s ovládacími prvkami a so správnym použitím tohoto zariadenia.
- Nikdy nenechávajte obsluhovať toto zariadenie deti, osoby so zníženými fyzickými, zmyslovými alebo

duševnými schopnosťami, alebo nedostatkom skúseností a znalostí, alebo osoby nezoznámené s týmito pokynmi na obsluhu zariadenia. Vek obsluhy môže byť obmedzený miestnymi predpismi.

- c) Nikdy zariadenie nepoužívajte v blízkosti ďalších osôb, hlavne detí alebo domácich zvierat.
- d) Pamätajte na to, že obsluha alebo používateľ zariadenia je zodpovedný za nehody alebo škody, ktoré hrozia iným osobám alebo ich majetku.

sluchu a ochranné okuliare. Používajte ich po celú dobu práce so strojom.

- d) So strojom pracujte iba v odporúčenej polohe a iba na pevnom, vodorovnom podklade.
- e) So strojom nepracujte na spevnených alebo štrkovitých podkladoch, kde môže dôjsť k zraneniu vymršteným materiálom.
- f) Pred použitím vždy vizuálne skontrolujte, či sú spájacie prvky bezpečne zaistené, či nie je poškodený kryt a či sú ochranné kryty a mriežky na svojom mieste. S ohľadom na vyváženosť opotrebovanej alebo poškodenej súčasti meňte celé zostavy. Poškodené alebo nečitateľné štítky vymeňte.

## 2) Príprava

- a) Pri práci so zariadením vždy noste pevnú obuv a dlhé nohavice. Nepracujte so strojom naboso, alebo v otvorenej obuvi - sandáloch. Nenoste pri práci voľný odev alebo odev, ktorý obsahuje voľne visiace šnúrky či viazanky.
- b) Nenoste voľný odev alebo šperky, ktoré by mohli byť vtiahnuté do nasávania vzduchu. Dlhé vlasy držte mimo dosahu nasávania vzduchu.
- c) Zaobstarajte si ochranu

## 3) Použitie

- a) Pred uvedením do prevádzky sa uistite, či je privádzacia komora prázdna.
- b) Svoju tvár aj telo držte mimo dosahu privodných otvorov.
- c) Zabráňte, aby sa vaše ruky alebo iné časti tela či odevu dostali do privádzacej komory, výstupnej šachty alebo do blízkosti



- akýchkoľvek pohyblivých častí.
- d) Za všetkých okolností udržiajte rovnováhu a správny postoj. Nepreťažujte sa. Pri zavádzaní materiálu do stroja nestojte nikdy vyššie, než je úroveň jeho základne.
- e) Pri práci vždy stojte mimo výfukovú oblasť stroja.
- f) Ak začne stroj vydávať neobvyklý zvuk, alebo sa objavia vibrácie, okamžite vypnite napájanie a počkajte, kým sa stroj úplne nezastaví. Pred opätovným uvedením do chodu zo stroja vyťahnite akumulátorový blok a vykonajte nasledujúce kroky:
- i) skontrolujte, či nie je niečo poškodené;
  - ii) akékoľvek poškodené časti vymeňte alebo opravte;
  - iii) skontrolujte, či nie sú niektoré časti uvoľnené a utiahnite ich.
- g) Zabráňte, aby sa spracovávaný materiál hromadil na mieste výstupu; tým by sa bránilo správne odvodu, čo by mohlo spôsobiť spätný ráz materiálu na mieste vstupného otvoru.
- h) Ak dôjde k zaneseniu stroja, odpojte napájací zdroj a pred vyčistením a odstránením úlomkov zo stroja vyťahnite akumulátor.
- i) Nikdy nepracujte so zariadením, ak má poškodené ochranné kryty alebo štíty, alebo ak nemá na svojom mieste bezpečnostnú výbavu.
- j) Napájací zdroj udržiajte v čistote bez zanesených úlomkov alebo iných nečistôt, aby sa zabránilo jeho poškodeniu alebo prípadnému vzniku požiaru.
- k) Ak je napájací zdroj zapnutý, stroj neprenášajte.
- l) Zariadenie vždy odpojte od napájania (napr. vyťahnite zo zariadenia akumulátor).  
- kedykoľvek stroj necháte bez dozoru,  
- pred odstránením nánosov blokujúcich priechod alebo pred vyčistením výstupnej šachty,  
- Pred kontrolou, čistením, a každou prácou na zariadení
- m) Zariadenie nepoužívajte v zlých poveternostných podmienkach, hlavne ak hrozí nebezpečenstvo búrok.

#### **4) Údržba a uskladnenie**

- a) Všetky matice, skrutky a

spájacie prvky udržiavajte dotiahnuté, aby bolo zariadenie v bezpečnom prevádzkovom stave.

- b) Opotrebované alebo poškodené diely vymeňte.
- c) Používajte iba originálne diely a príslušenstvo.
- d) Stroj skladujte na suchom mieste mimo dosahu detí.
- e) Ak je stroj zastavený z dôvodu údržby, prehliadky alebo z dôvodu uskladnenia, výmeny príslušenstva, vypnite napájací zdroj, stroj odpojte od napájacieho prívodu a uistite sa, či sa všetky pohyblivé časti úplne zastavili. Pred prevedením prehliadky, nastavenia atď. nechajte stroj vychladnúť. Vykonávajte dôkladnú údržbu stroja a udržiujte ho v čistote.
- f) Stroj skladujte na suchom mieste mimo dosahu detí.
- g) Pred uložením nechajte stroj vždy vychladnúť.
- h) Nikdy sa nepokúšajte vyradiť funkciu blokovanie ochranným krytom.

## **BEZPEČNOSTNÉ VAROVANIA TÝKAJÚCE SA BATÉRIÍ**

### **a) Nepokúšajte sa**

**demontovať, rozoberať alebo rozrezávať batérie alebo jej články.**

### **b) Batériu neskratujte.**

**Neukladajte batérie náhodne v škatuliach alebo v zásuvkách, kde by mohlo dôjsť k ich vzájomnému skratovaniu alebo k skratovaniu spôsobenému inými predmetmi.** Ak sa batéria

nepoužíva, udržiujte ju v bezpečnej vzdialenosti od sponiek na papieri, mincí, kľúčov, klincov, skrutiek alebo iných malých kovových predmetov, ktoré môžu spôsobiť prepojenie kontaktov batérie. Skratovanie kontaktov batérie môže spôsobiť popáleniny alebo požiar.

### **c) Nevystavujte batériu pôsobeniu tepla alebo ohňa. Vyvarujte sa skladovania batérií na otvorenom slnku.**

### **d) Nevystavujte batériu mechanickým rázom.**

**e) Ak dôjde k úniku kvapaliny z batérie, zabráňte tomu, aby sa táto kvapalina dostala do kontaktu s pokožkou alebo aby zasiahla oči. Ak**

dôjde k takému kontaktu, zasiahnuté miesto umyte značným množstvom vody a vyhľadajte lekárske ošetrovanie.

- f) Udržujte batérie čisté a suché.
- g) Ak sú svorky batérie znečistené, utrite ich čistou a suchou handričkou.
- h) Batéria musí byť pred použitím nabitá. Vždy postupujte podľa uvedených pokynov a používajte správny postup nabíjania.
- i) Nenechávajte batériu nabíjať, ak nebude batéria použitá.
- j) Po dlhodobom uložení budete možno musieť vykonať niekoľko cyklov nabíjania a vybíjania, aby batéria dosiahla svoj maximálny výkon.
- k) Vykonávajte nabíjanie iba v nabíjačke, ktorá je špecifikovaná spoločnosťou Worx. Nepoužívajte inú nabíjačku, než je nabíjačka špeciálne dodaná na použitie s týmto zariadením
- l) Nepoužívajte žiadnu

batériu, ktorá nie je určená na použitie s týmto zariadením.

- m) Ukladajte batérie mimo dosahu detí.
- n) Uchovajte originálnu dokumentáciu k tomuto výrobku na budúce odkazy.
- o) Ak sa zariadenie nepoužíva, vyberte z neho batériu.
- p) Vykonávajte riadnu likvidáciu batérie.
- q) V zariadení nekombinujte batérové články rôzneho dátumu výroby, kapacity, veľkosti alebo typu.
- r) Batériu uchovávajte ďalej od mikrovlnných rúr a zariadení pod vysokým tlakom.

## SYMBOLY

	Prečítajte si návod na obsluhu
	VAROVANIE
	Používajte ochranné prostriedky zraku
	Nevystavujte dažďu

## ZOZNAM SÚČASTÍ

1. HUBICA VOLIČA RÝCHLOSTI
2. DÚCHACIA TRUBICA
3. SPÍNAČ ZAPNUTÉ/VYPNUTÉ
4. RUKOVÄŤ
5. ZÁPADKA JEDNOTKY BATÉRIÍ \*
6. AKUMULÁTOR \*
7. KRYT MOTORA
8. UVOLŇOVACIE TLAČIDLO HUBICE

\* Nie všetko zobrazené alebo popisované príslušenstvo je súčasťou štandardnej dodávky.

## TECHNICKÉ ÚDAJE

Typ **WG543E WG543E.9 (520-559 - označenie zariadenia, zástupca pre akumulátorové fúkače)**

	WG543E	WG543E.9
Napätie	20 V $\overline{\text{---}}$ Max.**	
Maximálny objem vzduchu	I: 518 m <sup>3</sup> /h II: 696 m <sup>3</sup> /h (Režim hlasitosti vzduchu)	
Maximálnu rýchlosť vzduchu	I: 153 km/h II: 209 km/h (Režim rýchlosti vzduchu)	
Čas nabíjania	2 hod. (Približne.)	/
Hmotnosť stroja	1.7 kg	1.1 kg

\*\* Napätie merané bez pracovného zaťaženia. Pôvodné napätie batérie dosahuje maximálne 20 V. Menovité napätie je 18 V.

## INFORMÁCIE O HLUKU

Meraný akustický tlak	$L_{BA} = 78.0 \text{ dB(A)}$
$K_{pA}$	3.0 dB(A)
Meraný akustický výkon	$L_{WA} = 92.6 \text{ dB(A)}$
$K_{WA}$	3.0 dB(A)

Používajte ochranu sluchu.



	Používajte ochranu sluchu
	Udržujte ostatné osoby v bezpečnej vzdialenosti
	Nebezpečenstvo úrazu
	Elektrické výrobky sa nesmú likvidovať spolu s domácim odpadom. Recyklujte v zberných miestach na tento účel zriadených. O možnosti recyklácie sa informujte na miestnych úradoch alebo u predajcu.
	Pred výmenou príslušenstva zaistite, aby bola z náradia vybratá batéria.
	Akumulátor Li-Ion. Tento výrobok bol označený symbolom "triedený odpad" pre všetky jednotlivé a zložené akumulátory. Preto musí byť s ohľadom vplyvu na životné prostredie po doslúžení recyklovaný alebo demontovaný. Akumulátory obsahujú nebezpečné látky, preto môžu byť nebezpečné pre životné prostredie a ľudské zdravie.
	Nevystavujte ohňu
	Akumulátory sa môžu pri nesprávnom spôsobe likvidácie dostať do systému kolobehu vody, čo môže ohroziť vlastný ekosystém. Doslúžile akumulátory nelikvidujte ako zmesový komunálny odpad.

# INFORMÁCIE O VIBRÁCIÁCH

Typická nameraná hodnota vibrácií  $a_h < 2.5 \text{ m/s}^2$

Nepresnosť  $K = 1.5 \text{ m/s}^2$

Deklarovaná celková hodnota vibrácií sa môže použiť na vzájomné porovnanie jednotlivých náradí a takisto aj na predbežné stanovenie času práce.

**⚠ VÝSTRAHA:** Hodnota emisie vibrácií počas skutočného používania elektrického náradia sa môže odlišovať od deklarovanej hodnoty, a to v závislosti od spôsobu používania náradia a v závislosti od nasledujúcich príkladov odchýlok od spôsobu používania náradia:

Akým spôsobom sa náradie používa a aké materiály budú rezané alebo vrútané.

Náradie je v dobrom stave a je dobre udržiavané.

Používanie správneho príslušenstva v spojení s náradím a zabezpečenie jeho ostroti a dobrého stavu.

Tesnosť zovretia rukovätí a používanie doplnkov proti vibráciám.

Používanie náradia na podľa konštrukcie určený účel a v súlade s pokynmi.

**Toto náradie môže vyvolať syndróm trasenia rúk a ramien, pokiaľ jeho používanie nie je správnym spôsobom riadené.**

**⚠ VÝSTRAHA:** Kvôli presnosti by mal odhad úrovne expozície v skutočných podmienkach používania obsahovať tiež všetky súčasti prevádzkového cyklu, ako sú doby, počas ktorých je náradie vypnuté a počas ktorých beží na vol'nobehu, a to mimo skutočného vykonávania práce. Tým môže dôjsť k značnému zníženiu úrovne expozície počas celkového prevádzkového času. Pomôžte minimalizovať riziko expozície účinkom vibrácií. **VŽDY** používajte ostré sekáče a čepele.

Náradie udržiavajte v súlade s týmto návodom a udržiavajte ho dobre namazané (ak je to potrebné).

Ak sa náradie používa často, investujte do príslušenstva zabraňujúceho vibráciám.

Prácu si naplánujte tak, aby ste akékoľvek používanie náradia pri vysokých vibráciách rozdelili na niekoľko dní.

## PRÍSLUŠENSTVO

	WG543E	WG543E.9
Akumulátor (WA3553)	1	/
Nabíjačka (WA3880)	1	/

Odporúčame Vám, aby ste si zakúpili príslušenstvo v rovnakej predajni, v akej ste zakúpili aj vaše náradie. Ďalšie podrobnosti nájdete na obale príslušenstva. Pomoc a užitočné rady vám môže poskytnúť predajca náradia.

## OBSLUHA

### POUŽÍVANIE PODĽA URČENIA

Fukár je vhodný na vyfukovanie nečistôt. Nie je určený na vnútorné použitie ani starostlivosť o srst' zvierat.

## MONTÁŽ A OBSLUHA

YKONÁVANÝ ÚKON	OBR.
<b>ZOSTAVENIE</b>	
Nabitie batérií Batéria NIE JE NABITÁ a pred použitím je potrebné ju úplne nabiť. Podrobné údaje nájdete v príručke k nabíjačke.	Pozrite Obr. A1, A2
<b>⚠ VAROVANIE!</b> Nabíjačka a batéria boli navrhnuté tak, aby mohli byť používané spoločne, a preto sa nepokúšajte používať žiadne iné zariadenia. Nikdy nevkladajte ani nedovoľte vniknutiu kovových predmetov medzi spojenia nabíjačky alebo batérie, pretože môže dôjsť k vzniku elektrickej poruchy alebo nebezpečenstva.	
Vloženie A Vybratie Batérie <b>POZNÁMKA:</b> Na batérie nájdite západky a ich zatlačením uvoľníte jednotku batérie z náradia. Jednotku vyberte z náradia. Po nabití jednotku batérií vložte do priestoru pre batérie. Stačí na to jemné zatlačenie.	Pozrite Obr. B, C
Režim rýchlosti vzduchu <b>POZNÁMKA:</b> Dúchadlo je v režime rýchlosti vzduchu pre predvolenú montáž. <b>POZNÁMKA:</b> Ventilátor má dva pracovné režimy: režim rýchlosti vzduchu a režim hlasitosti vzduchu. Ak chcete zmeniť režim, stlačte uvoľňovacie tlačidlo dýzy a posuňte sa dozadu pre režim rýchlosti vzduchu. Pre režim hlasitosti vzduchu posuňte dopredu. Vyberte si vhodný režim pre vašu prácu. Na čistenie trávy sa odporúča režim rýchlosti vzduchu, ako je znázornené na Obr. H1. Zatiaľ čo režim objemu vzduchu sa odporúča na čistenie na tvrdej zemi akou je cement, ako je znázornené na Obr. H2.	Pozrite Obr. D
Režim hlasitosti vzduchu	Pozrite Obr. E, F
<b>OBSLUHA</b>	
Zapnutie/Zastavenie <b>⚠ VAROVANIE!</b> Po vypnutí zariadenie ešte niekoľko sekúnd beží. Pred odložením zariadenia počkajte, kým sa motor úplne nezastaví.	Pozrite Obr. G

Nastavenie rýchlosti fúkania/objemu vzduchu pomocou 2-rýchlostného spínača TYPY PRE POUŽÍVATEĽA

- Pri používaní prístroja držte trubicu fúkára asi 8" nad zemou.

- Pohybujte zo strany na stranu ako pri zametaní. Pomaly postupujte vpred tak, aby boli nahromadené nečistoty/liny neustále pred vami.

- Po nafúkaní nečistôt/listov na hromadu je možné túto hromadu ľahko zlikvidovať.



#### UPOZORNENIE!

- **Nefúkajte na tvrdé predmety, ako sú klince, skrutky alebo kamene.**
- **Nepoužívajte fúkač v blízkosti okolo stojacich osôb alebo domácich zvierat.**
- **Zvýšenú opatrnosť venujte pri fúkaní lístia zo schodov alebo iných stiesnených miest.**
- **Používajte bezpečnostné okuliare alebo inú vhodnú ochranu zraku, dlhé nohavice a obuv.**

Pozrite Obr. H1, H2

## UYHLÁSENIE O ZHODE

My,  
POSITEC Germany GmbH  
Grüner Weg 10, 50825 Cologne, Germany

Vyhlasujeme, že tento výrobok  
Popis **Akumulátorový fúkač**  
Typ **WG543E WG543E.9 (520-559 - označenie zariadenia, zástupca pre akumulátorové fúkače)**  
Funkcie **Vyfukovanie**

Zodpovedá nasledujúcim smerniciam:  
**2006/42/EC, 2014/30/EU**  
**2011/65/EU&(EU)2015/863**  
**2000/14/EC v novelizácii 2005/88/EC**

2000/14/EC v novelizácii 2005/88/EC:  
- Postup vyhodnotenia zhody podľa **Dodatku V**  
- Meraný akustický výkon **92.6 dB (A)**  
- Deklarovaný zaručený akustický výkon **96 dB (A)**

Spĺňa posudzované normy,  
**EN 60335-1, EN 50636-2-100, EN 62233, EN ISO 3744,**  
**EN 55014-1, EN 55014-2**

Osoba oprávnená za zostavenie technického súboru,  
**Názov Marcel Filz**  
**Adresa Positec Germany GmbH**  
**Grüner Weg 10, 50825 Cologne, Germany**



2020/06/23  
Allen Ding  
Zástupca vrchnej konštrukčnej kancelárie,  
Testovanie & Certifikácia  
Positec Technology (China) Co., Ltd.  
18, Dongwang Road, Suzhou Industrial  
Park, Jiangsu 215123, P. R. China

## ČISTENIE PRÍSTROJA

Prístroj pravidelne čistite.



**Varovanie! Udržujte výrobok v suchu. Za žiadnych okolností naň nestriekajte vodu.**

- **Na čistenie prístroja použite iba mydlový roztok a vlhkú handričku.**
- **Nepoužívajte žiadny druh umývacieho prostriedku, čistiaceho prostriedku alebo rozpúšťadla s obsahom chemických látok, ktoré by mohli vážne poškodiť plasty.**
- **Prístroj používa samomazné ložiská, takže nie je potrebné ho mazať.**

## OCHRANA ŽIVOTNÉHO PROSTREDIA



Elektrické výrobky sa nesmú likvidovať spolu s domácim odpadom. Recyklujte v zberných miestach na tento účel zriadených. O možnosti recyklácie sa informujte na miestnych úradoch alebo u predajcu.

## **VARNOST IZDELKA**

### **⚠ OPOZORILO Preberite vsa varnostna opozorila**

*in navodila. Neupoštevanje opozoril in navodil lahko privede do električnega udara in/ali resnih poškodb.*

### **Vsa opozorila in navodila si shranite za kasnejšo uporabo.**

Napravo lahko uporabljate le, če imate na voljo tudi enoto za napajanje.

### **POMEMBNO PRED UPORABO OBVEZNO PREBERITE SHRANITE ZA KASNEJŠO UPORABO**

#### **Varna uporaba**

##### **1) Usposabljanje**

- a) Pazljivo preberite navodila. Pred uporabo naprave se temeljito seznanite s pravili za njeno pravilno uporabo;
- b) Nikoli ne dovolite, da bi osebe, ki niso ustrezno seznanjene s temi navodili ali otroci uporabljali to napravo. Lokalni predpisi lahko tudi predpisujejo starost uporabnika naprave;
- c) Nikoli ne uporabljajte kosilnice z nitjo, ko se v neposredni bližini nahajajo

osebe, še posebej otroci ali domače živali.

- d) Za nezgode ali škodo, povzročeno na drugih osebah ali njihovi lastnini, je odgovoren uporabnik ali lastnik.

##### **2) Priprava**

- a) Med uporabo naprave bodite vedno obuti v čvrsto obutev in imejte oblečene dolge hlače. Naprave ne uporabljajte bos ali, če imate obute odprte sandale. Ne nosite ohlapnih oblačil, katerih deli bi se lahko ujeli v premikajoče se dele naprave.
- b) Med uporabo naprave nikoli ne nosite ohlapnih oblačil ali nakita, ki bi jih(ga) lahko povleklo v odprtino za vsesavanje zraka. Pazite, da odprtini za vsesavanje zraka ne boste približali las.
- c) Uporabljajte zaščito za ušesa in zaščitna očala. Zaščitna sredstva nosite več čas uporabe naprave.
- d) Napravo uporabljajte v predpisanem položaju in zgolj na čvrsti, ravni podlagi.
- e) Naprave ne uporabljajte na tlakovanih ali peščenih površinah, kajti delci, ki jih naprava izvrže bi lahko

- povzročili poškodbe.
- f) Napravo pred uporabo vedno vizualno preglejte in preverite če so deli pritrjena dobro pričvrščena, ohišje v brezhibnem stanju, varovala in zastori pa na predpisanem mestu. Obrabljene ali poškodovane dele zamenjajte v kompletu in tako zagotovite ustrezno uravnoteženost naprave. Zamenjajte poškodovane ali nečitljive oznake.

### 3) Uporaba

- a) Preden napravo zaženete, preverite, če je polnilna komora prazna.
- b) Z obrazom in deli telesa bodite odmaknjeni od odprtine za polnjenje.
- c) Pazite, da z rokami ali drugimi deli telesa, oziroma oblačili, ne boste segali v bližino polnilne komore, odprtine za izmetavanje ali blizu premikajočih se delov naprave.
- d) Med uporabo naprave imejte stalno trden ter stabilen položaj. Naprave ne uporabljate na predelih, ki jih težko dosežete. Med uporabo naprave nikoli ne stojte višje od točke, na kateri

- v napravo vstavljate material.
- e) Med uporabo naprave vedno stojte proč od odprtine za izmetavanje.
- f) Če naprava med delovanjem začne neustrezno delovati oziroma vibrirati, jo takoj izklopite in počakajte, da se popolnoma zaustavi. Iz naprave odstranite akumulator in pred njenim ponovnim zagonom izvedite naslednje ukrepe:
- i) napravo preverite glede poškodb;
- ii) odpravite okvare in zamenjajte morebitne poškodovane dele;
- iii) preverite pritržitev in privijte slabo pritrjene dele.
- g) Med uporabo naprave skrbite, da se razkosani material ne bo kopičil na stenah odprtine za izmetavanje; to lahko oteži izmetavanje in povzroči, da material izvrže skozi odprtino za polnjenje.
- h) Če se naprava zapolni z materialom, jo izklopite, odstranite akumulator ter šele nato odstranite zagosteni material.
- i) Naprave nikoli ne uporabljajte, če opazite, da je kakšen od njenih



delov poškodovan za varno uporabo.

- j) Pogonski agregat naj bo vedno čist, brez vseh tujkov, kajti tako preprečite morebitne poškodbe ali požar.
- k) Naprave nikoli ne predstavljajte, če je priključena na napajanje in deluje.
- l) Napravo odklopite z vira napajanja (odstranite akumulator iz ležišča)
  - če boste zapustili delovno mesto,
  - pred odstranjevanjem zagozdenega dela ali čiščenjem odprtine za izmetavanje,
  - pred preverjanjem, čiščenjem ali delom na napravi.
- m) Napravo uporabljate le podnevi ali, ko je zagotovljena ustrezna osvetlitev.

#### **4) Vzdrževanje in shranjevanje**

- a) Poskrbite, da bodo vse matice in vijaki vedno dobro priviti, saj le tako zagotovite, da je naprava v varnem stanju.
- b) Obrabljene in poškodovane

dele takoj zamenjajte.

- c) Uporabljajte le originalne nadomestne dele in dodatke.
- d) Napravo shranjujte na suhem mestu, izven dosega otrok.
- e) Kadar napravo zaustavite zaradi servisiranja, pregledovanja ali pred shranjevanjem oziroma pred menjavo priključka, jo obvezno izklopite, odklopite z vira napajanja ter počakajte, da se premikajoči se deli popolnoma zaustavijo. Pred pregledovanjem, prilagajanjem itd., počakajte, da se naprava ohladi. Z napravo ravnajte skrbno in poskrbite, da bo vedno čista.
- f) Napravo shranjujte na suhem mestu, izven dosega otrok.
- g) Pred shranjevanjem naj se naprava vedno ustrezno ohladi.
- h) Nikoli ne poskušajte blokirati zaščitnega notranjega zaklepa.

#### **VARNOSTNA OPOZORILA ZA AKUMULATOR**





**a) Nepokúšajte sa demontovať, rozoberať alebo rozrezávať batérie alebo jej články.**







- b) Batériu neskratujte. Neukladajte batérie náhodne v škatuliach alebo v zásuvkách, kde by mohlo dôjsť k ich vzájomnému skratovaniu alebo k skratovaniu spôsobenému inými predmetmi.** Ak sa batéria nepoužíva, udržiajte ju v bezpečnej vzdialenosti od sponiek na papieri, mincí, klúčov, klincov, skrutiek alebo iných malých kovových predmetov, ktoré môžu spôsobiť prepojenie kontaktov batérie. Skratovanie kontaktov batérie môže spôsobiť popálenie alebo požiar.
- c) Nevystavujte batériu pôsobeniu tepla alebo ohňa. Vyvarujte sa skladovania batérií na otvorenom slnku.**
- d) Nevystavujte batériu mechanickým rázom.**
- e) Ak dôjde k úniku kvapaliny z batérie, zabráňte tomu, aby sa táto kvapalina dostala do kontaktu s pokožkou alebo aby zasiahla oči. Ak dôjde k takému kontaktu, zasiahnuté miesto umyte značným množstvom vody**

- a vyhl'adajte lekárske ošetrovanie.**
- f) Udržujte batérie čisté a suché.**
- g) Ak sú svorky batérie znečistené, utrite ich čistou a suchou handričkou.**
- h) Batéria musí byť pred použitím nabitá. Vždy postupujte podľa uvedených pokynov a používajte správny postup nabíjania.**
- i) Nenechávajte batériu nabíjať, ak nebude batéria použitá.**
- j) Po dlhodobom uložení budete možno musieť vykonať niekoľko cyklov nabíjania a vybíjania, aby batéria dosiahla svoj maximálny výkon.**
- k) Vykonávajte nabíjanie iba v nabíjačke, ktorá je špecifikovaná spoločnosťou Worx. Nepoužívajte inú nabíjačku, než je nabíjačka špeciálne dodaná na použitie s týmto zariadením**
- l) Nepoužívajte žiadnu batériu, ktorá nie je určená na použitie s týmto zariadením.**

- m)Ukladajte batérie mimo dosahu detí.**
- n)Uschovajte originálnu dokumentáciu k tomuto výrobku na budúce odkazy.**
- o)Ak sa zariadenie nepoužíva, vyberte z neho batériu.**
- p)Vykonávajte riadnu likvidáciu batérie.**
- q)V zariadení nekombinujte batériové články rôzneho dátumu výroby, kapacity, veľkosti alebo typu.**
- r)Batériu uchovávajte d'alej od mikrovlnných rúr a zariadení pod vysokým tlakom.**

## SIMBOLI

	Preberite príručník z navodili
	OPOZORILO
	Uporabljajte zaščito za oči
	Ne izpostavljajte dežju
	Uporabljajte zaščito za ušesa

	Prisotni naj bodo varno oddaljeni
	Opozorila glede nevarnosti
	Odpadnih električnih naprav ne smete zavreči skupaj z ostalimi gospodinjstvi odpadki. Dostavite jih na mesto za ločeno zbiranje odpadkov. Glede podrobnosti, se posvetujte z lokalno službo za ravnanje z odpadki.
	Poskrbite, da boste pred menjavanjem dodatkov odstranili akumulator.
	Baterije Li-Ion Ta izdelek je označen s simbolom, ki se nanaša na 'ločeno zbiranje' za vse baterijske napajalnike in baterijski napajalnik. Nato bodo reciklirane ali razstavljene, da se zmanjša škodljiv vpliv na okolje. Baterijski napajalniki vsebujejo nevarne snovi in so zato lahko nevarni za okolje in za zdravje ljudi.
	Prepovedano sežiganje
	Če se baterije nepravilno odlaga, lahko vstopijo v vodni cikel, kar pa je lahko nevarno za ekosistem. Odpadnih baterij ne odlagajte v nesortirane komulane odpadke.

## SESTAVNI DELI

- NASTAVEK ZA IZBIRO HITROSTI**
- PIHALNA CEV**
- STIKALO ZA VKLOP/IZKLOP**
- ROČAJ**

## 5. GUMB ZA SPROSTITEV AKUMULATORJA \*

## 6. AKUMULATOR \*

## 7. OHIŠJE MOTORJA

## 8. TIPKA ZA SPROSTITEV ŠOBE

\* Pri standardni dobavi niso vključeni vsi prikazani dodatki.

# TEHNIČNI PODATKI

Vrsta **WG543E WG543E.9 (520-559 - oznaka naprave, reprezentativni model akumulatorskega puhalnika)**

	WG543E	WG543E.9
Napetost	20 V $\approx$ Maks**	
Največja količina pretoka zraka	I: 518 m <sup>3</sup> /h II: 696 m <sup>3</sup> /h (V načinu volumna zraka)	
Največja hitrost zraka	I: 153 km/h II: 209 km/h (V načinu hitrosti zraka)	
Čas polnjenja	2 urnem (Približno)	/
Teža orodja	1.7 kg	1.1 kg

\*\* Napetost merjena brez obremenitve. Začetna napetost akumulatorja doseže maksimum 20 V. Običajna napetost je 18 V.

## PODATKI O HRUPU

Vrednotena raven zvočnega tlaka  $L_{pA} = 78.0 \text{ dB(A)}$

$K_{pA} = 3.0 \text{ dB(A)}$

Vrednotena raven zvočne moči  $L_{wA} = 92.6 \text{ dB(A)}$

$K_{wA} = 3.0 \text{ dB(A)}$

Uporabljajte zaščito za ušesa.



## PODATKI O VIBRACIJAH

Tipična vrednotena raven vibracij  $a_h < 2.5 \text{ m/s}^2$

Nezanesljivost meritve  $K = 1.5 \text{ m/s}^2$

Deklarirano vrednost emisije vibracij lahko uporabite za primerjavo med strojčki, hkrati pa s pomočjo nje predvidite pričakovano raven izpostavljenosti.



**OPOZORILO:** Dejanska vrednost emisije vibracij med uporabo strojčka, se lahko razlikuje od navedene, kajti nanjo vpliva tudi način uporabe strojčka, predvsem naslednje okoliščine:

Način uporabe strojčka in materiali v katere vrtate ali vijčate.

Ali je strojček v dobrem stanju in ustrezno vzdrževan. Uporaba ustreznega dodatka in njegova brezhibnost. Čvrstost oprijema ročajev in morebitna uporaba dodatkov za zmanjševanje vibracij.

Uporaba orodja za predviden namen, skladen s temi navodili.

**Če strojčka ne uporabljate pravilno, lahko povzroči vibracijski sindrom zapestja in rok.**



**OPOZORILO:** Če želimo resnično natančno oceniti raven izpostavljenosti v dejanskih okoliščinah, moramo upoštevati tudi vse faze delovnega procesa, tudi število vklopov in izklopov strojčka ter čas, ko deluje v prostem teku in neobremenjeno. To lahko znatno zmanjša raven izpostavljenosti tekom celotnega delovnega procesa.

Pomoč pri zmanjševanju tveganja pri izpostavljenosti vibracijam.

VEDNO uporabljajte le ostra diela, svedre in rezila. Strojček vzdržujte skladno s temi navodili in poskrbite, da bo dobro namazan (kjer je potrebno).

Če boste strojček uporabljali redno, potem investirajte v dodatke za zmanjševanje vibracij.

Delo si organizirajte tako, da boste opravila z visoko ravno vibracij izvajali v več fazah, tekom nekaj dni.

## DODATKI

	WG543E	WG543E.9
Akumulator (WA3553)	1	/
Polnilec (WA3880)	1	/

Priporočamo vam, da dodatke vedno kupujete v isti trgovini, kot ste kupili napravo. Za podrobnosti si ogledjte razlage na embalaži kompleta dodatkov. Pri odločanju o ustreznem dodatku, vam lahko pomaga tudi osebeje v trgovini.



# IZJAVA O SKLADNOSTI

Mi,  
POSITEC Germany GmbH  
Grüner Weg 10, 50825 Cologne, Germany

## Izjavljamo, da je izdelek,

Opis **Akumulatorski puhalnik**

Vrsta **WG543E WG543E.9 (520-559 - oznaka  
naprave, reprezentativni model akumulatorskega  
puhalnika)**

Funkcija **Puhanje**

skladen z naslednjimi direktivami,  
**2006/42/EC, 2014/30/EU**  
**2011/65/EU&(EU)2015/863**  
**2000/14/EC spremenjena z 2005/88/EC**

2000/14/EC spremenjena z 2005/88/EC:  
- Postopek za ugotavljanje skladnosti, glede na

### Dodatek V

- Izmerjena raven zvočne moči **92.6 dB (A)**

- Deklarirana raven zvočne moči **96 dB (A)**

in izpolnjuje naslednje standarde,  
**EN 60335-1, EN 50636-2-100, EN 62233, EN ISO 3744,**  
**EN 55014-1, EN 55014-2**

Oseba, ki je pooblaščenca za skladnost tehnične  
dokumentacije,

**Ime Marcel Filz**  
**Naslov Positec Germany GmbH**  
**Grüner Weg 10, 50825 Cologne, Germany**

134



2020/06/23

Allen Ding

Namestnik glavnega inženirja za testiranje in  
certificiranje

Positec Technology (China) Co., Ltd.

18, Dongwang Road, Suzhou Industrial  
Park, Jiangsu 215123, P. R. China



**WORX**  
**it's your nature**

**[www.worx.com](http://www.worx.com)**

Copyright © 2021, Positec. All Rights Reserved.  
AR01531901